



J-200

2020/21



J-210
J-215
J-225
J-235
J-245
J-275
J-280

INSTALLAZIONE • USO & MANUTENZIONE
CONSERVARE CON CURA

INSTALLATION • USE & MAINTENANCE
KEEP CAREFULLY

INSTALLATION • UTILISATION & ENTRETIEN
CONSERVER AVEC SOIN



Italiano (Avvertenze)

4-5

English (Warnings)

24-25

Français (Recommandations)

43-44

AVVERTENZE

Scegliere con cura il luogo d'installazione, in modo che eventi fortuiti (nubifragi, ecc.) non allaghino il vano tecnico della spa e guastino quindi le pompe, la cassetta elettrica ed altre apparecchiature.

È in ogni caso buona norma realizzare un sistema di scarico che consenta il drenaggio del vano tecnico, anche nel caso di eventuali perdite delle tubazioni.

 La Jacuzzi Europe S.p.A. declina ogni responsabilità per danni derivanti dalla non osservanza delle seguenti disposizioni.

 Qualora si decida, per i riempimenti periodici, di collegarsi alla rete idrica cittadina che fornisce acqua potabile, detto collegamento deve essere effettuato nel rispetto della norma EN1717, adottando le modalità di protezione anti-inquinamento "AA", "AB" o "AD". Per eventuali chiarimenti, si consiglia di rivolgersi alla propria Azienda di fornitura idrica e/o al proprio idraulico.

Non collegare la spa all'impianto idraulico mediante i tubi utilizzati per innaffiare il giardino.

 **ATTENZIONE:** prima di predisporre il pozzetto di scarico consultare le autorità locali per le norme che regolano lo scarico di acqua trattata chimicamente.

In zone dove le temperature invernali scendono frequentemente sotto i 0° C, durante il periodo in cui la spa non viene usata, si consiglia di svuotare totalmente l'impianto (spa, serbatoi di compenso, tubazioni, filtro).

In zone dove le temperature scendono solo occasionalmente sotto i 0 °C, la spa può anche essere tenuta in funzione, poiché dotata di una "protezione antigelo" che garantisce il mantenimento di una temperatura minima dell'acqua.

In caso di lunghi periodi di inutilizzo è consigliabile vuotare totalmente l'impianto.

Gli svuotamenti periodici, durante l'uso normale, variano in funzione della frequenza d'uso, degli agenti inquinanti, del tipo di installazione. Anche con un uso modesto si consiglia di sostituire l'acqua almeno una volta al mese.

 Un'esposizione prolungata al sole potrebbe danneggiare il materiale di cui è costituito il guscio della spa, data la sua capacità di assorbire il calore (i colori scuri in particolare). Quando non è in uso, non lasciare la spa esposta al sole senza un'adeguata protezione (copertura termica, gazebo, ecc.). Gli eventuali danni derivanti dalla non osservanza delle presenti avvertenze non sono coperti dalla garanzia.

 Componenti e apparecchiature sotto tensione (tranne quelli alimentati a bassissima tensione non superiore ai 12 V) non devono essere accessibili a chi è immerso nella minipiscina.

Le spa Jacuzzi® sono apparecchi di classe "1" e pertanto devono essere collegate in modo permanente, senza giunzioni intermedie, alla rete elettrica ed all'impianto di protezione (impianto di terra).

 Le parti contenenti dei componenti elettrici, ad eccezione dei dispositivi di comando remoto, devono essere posizionati o fissati in modo che non possano cadere dentro la vasca.

 L'apparecchiatura deve essere alimentata attraverso un interruttore differenziale la cui corrente d'intervento non superi i 30 mA.

L'installatore dovrà utilizzare dei cavi di sezione adeguata protetti opportunamente, aventi caratteristiche non inferiori al tipo H 05 VV-F. Fare riferimento al capitolo rispettivo.

Ai fini del collegamento equipotenziale l'installatore dovrà usare il morsetto predisposto e contraddistinto dal simbolo . Fare riferimento al capitolo rispettivo.

È tassativo realizzare una base di supporto adeguata al carico della spa. Fare riferimento alla scheda di preinstallazione.

Per l'allacciamento alla rete, si impone l'installazione di un interruttore di sezionamento omnipolare, che assicuri la completa disconnessione nelle condizioni della categoria di sovratensione III; questi dispositivi devono essere collocati in una zona che rispetti le prescrizioni di sicurezza.

 **ATTENZIONE!** Scollegare l'apparecchiatura dalla linea di alimentazione elettrica prima di effettuare qualsiasi intervento di manutenzione.

 **ATTENZIONE:** (IEC 60335-1) La pressione dell'impianto idraulico che alimenta l'apparecchiatura non deve superare i 600 kPa (6 bar) e, nel caso di adduzione dell'acqua tramite elettrovalvola/e (es. vasca di compenso) deve avere un valore minimo pari a 35 kPa (0,35 bar).

AVVERTENZE

 La Jacuzzi Europe S.p.A. declina ogni responsabilità per danni derivanti dalla non osservanza delle seguenti disposizioni.

L'utilizzo di questa apparecchiatura è consentito a bambini di 8 o più anni di età e a persone con ridotte capacità motorie, sensitive e/o cognitive solamente nel caso in cui siano sorvegliati o risultino essere in possesso delle nozioni necessarie ad utilizzare l'apparecchiatura in modo sicuro, nonché essere a conoscenza dei pericoli derivanti da un uso improprio.

I bambini devono essere sorvegliati per assicurarsi che non giochino con l'apparecchiatura e che non svolgano operazioni riservate a personale adulto e/o specializzato (operazioni di manutenzione, pulizia, ecc.).

Non usare l'acqua con temperature oltre i 40 °C.

La tollerabilità all'acqua calda varia da persona a persona.

Le donne incinte ed i bambini piccoli non devono usare la spa senza prima consultare un medico e comunque l'acqua deve avere una temperatura inferiore a 38 °C.

Fare molta attenzione quando si è soli nella spa: restare immersi a lungo nell'acqua calda può causare nausea, capogiri e svenimenti. Se s'intende utilizzare la spa per periodi abbastanza lunghi (oltre ai 10-15 minuti) assicurarsi che la temperatura dell'acqua abbia un valore più basso. Questo è indicato anche per i bambini.

 **ATTENZIONE:** Non sedersi, camminare o sdraiarsi sulla copertura; non depositarvi oggetti.

 **ATTENZIONE:** Solo le coperture "portanti" sono concepite per sostenere pesi (MAX 200 kg), ma non devono essere sottoposte a sollecitazioni improvvise e violente (salti, ecc.).

Non sedersi, camminare o sdraiarsi sugli altri tipi di coperture (non portanti); non depositarvi oggetti.

Onde evitare cadute accidentali nella spa, si consiglia di installare il sistema di chiusura a chiave in dotazione con la copertura termica (vedere manuale installazione).



ATTENZIONE: Porre estrema attenzione quando si entra nella spa. Non saltare nè tuffarsi!



ATTENZIONE: Non inserire le dita negli ugelli dei getti idromassaggio!

Persone ammalate di cuore, diabete, ipertensione o ipotensione, o con altri problemi di salute non devono utilizzare la spa senza prima aver consultato il proprio medico.

Persone con malattie infettive in corso non devono utilizzare la spa senza prima aver consultato il proprio medico.

Non utilizzare la spa dopo l'assunzione di alcool, droghe o medicinali che inducono sonnolenza o che possono alzare/abbassare la pressione del sangue.

Non utilizzare la spa quando le condizioni atmosferiche sono proibitive (temporali, ecc.).

Persone sotto cura medica devono consultare un medico prima di utilizzare la spa, dato che alcuni farmaci possono indurre sonnolenza, mentre altri possono influire sul battito cardiaco, sulla pressione sanguigna, sulla circolazione.

Fare molta attenzione quando si entra e si esce dalla spa: l'acqua rende scivolose tutte le superfici.

Non fare uso di oggetti che si possono rompere, o comunque fragili, durante l'utilizzo della spa.

Durante l'uso della spa mantenere la testa, il corpo e gli indumenti ad una distanza di almeno 40 cm dalle bocchette di aspirazione; le capigliature lunghe vanno raccolte e opportunamente fermate.

Non si devono usare apparecchiature elettriche (radio, asciugacapelli, ecc.) in prossimità della spa, a meno che questa non sia vuota.



Non togliere le griglie di protezione dalle bocchette di aspirazione.

Non avviare la spa se le griglie di protezione sono rotte o mancanti; in tal caso, rivolgersi ad un rivenditore autorizzato Jacuzzi® o ad un Centro Assistenza autorizzato per la loro sostituzione.



LE GRIGLIE DI PROTEZIONE DEVONO ESSERE SOSTITuite OGNI 7 ANNI



Un'esposizione prolungata al sole potrebbe danneggiare il materiale di cui è costituito il guscio della spa, data la sua capacità di assorbire il calore (i colori scuri in particolare). Quando non è in uso, non lasciare la spa esposta al sole senza un'adeguata protezione (copertura termica, gazebo, ecc.). Gli eventuali danni derivanti dalla non osservanza delle presenti avvertenze non sono coperti dalla garanzia.

Per tutte le operazioni di uso e manutenzione della spa fare riferimento al presente manuale e, ove indicato, contattare un Centro Assistenza Jacuzzi® autorizzato.

Per quanto riguarda il mantenimento della qualità dell'acqua, le modalità e le avvertenze d'uso dei relativi prodotti chimici, consultare la guida al sistema Jacuzzi di trattamento dell'acqua, il relativo catalogo e, ove indicato, contattare un Centro Assistenza Jacuzzi® autorizzato.

Indice

Informazioni importanti	6
Notifica FCC	6
Scelta dell'ubicazione	7
Istruzioni per i collegamenti elettrici	7
Istruzioni per il primo avviamento	7
Pannello di controllo	8
Istruzioni di funzionamento	8
Caratteristiche e comandi	10
Caratteristiche dei menu e istruzioni per la programmazione	11
Manutenzione della spa	14
Preparazione per l'inverno	16
Riattivazione della spa in climi freddi	17
Mantenimento della qualità dell'acqua	17
Sistema di purificazione dell'acqua CLEARARRAY® (ultravioletto)	17
Sostituzione della lampada UV e manutenzione del tubo al quarzo	17
Condizioni di errore/Messaggi di errore	18
Procedure in caso di difficoltà	20
Ricevitore stereo (vers.A) (optional)	21
Ricevitore stereo (vers.B) (optional)	22
Connessioni e funzioni del dispositivo elettronico	23
Schema elettrico J-210/J-215/J-225	63
Schema elettrico J-235/J-245/J-275/J-280	64
Collegamento dell'alimentazione elettrica	65
Collegamenti sulla scheda elettronica Impostazione dei "dip-switch"	66

Informazioni importanti

La spa Jacuzzi® Premium è stata costruita seguendo i migliori standard. Per garantire un funzionamento efficace la piscina viene isolata impiegando materiali adatti alla conservazione del calore; se la spa viene lasciata scoperta, direttamente esposta ai raggi solari e a temperature elevate per periodi prolungati può subire danni: questi danni non sono coperti dalla garanzia.

Si raccomanda di tenere la spa piena d'acqua quando esposta direttamente la sole e di coprire sempre la spa con la copertura isolante in dotazione quando non è utilizzata.

Jacuzzi si impegna costantemente a offrire le migliori minipiscine possibili, pertanto possono essere effettuate modifiche e aggiunte che influiscono sulle specifiche, le illustrazioni e/o le istruzioni qui contenute.

Funzione automatica di pulizia delle tubazioni

Questa funzione viene avviata automaticamente ogni giorno alle 12:00 e consiste nell'accensione di ogni pompa per un minuto.

Se però la pompa, al momento dell'inizio della funzione, si è appena spenta dopo essere stata precedentemente avviata con il pannello di controllo, non verrà attivata per la funzione automatica.

Notifica FCC

Questa apparecchiatura è conforme ai limiti per i dispositivi digitali di classe B, in conformità alla Sezione 15 delle normative FCC. Tali limiti hanno lo scopo di garantire una protezione adeguata dalle interferenze dannose che potrebbero generarsi quando l'apparecchiatura è utilizzata in ambiente domestico.

Questa apparecchiatura genera e utilizza energia a radiofrequenza. Se non viene installata e utilizzata in conformità alle istruzioni, può provocare interferenze nella ricezione degli apparecchi radio. Non è comunque garantita l'assenza di interferenze in alcune installazioni.

Se l'apparecchiatura dovesse provocare interferenze nella ricezione radiotelevisiva, in seguito all'accensione e spegnimento della stessa, si suggerisce all'utente di eliminare l'interferenza ricorrendo a uno o più dei seguenti accorgimenti.

- Riorientare o riposizionare l'antenna ricevente.
- Aumentare la distanza che separa l'apparecchiatura dal ricevitore.
- Collegare l'apparecchiatura ad una presa su un circuito differente da quello a cui è collegato il ricevitore.
- Per assistenza, consultare il proprio rivenditore o un tecnico radio/TV specializzato.

Scelta dell'ubicazione

Fare riferimento alla scheda di preinstallazione per quanto riguarda le predisposizioni e gli assorbimenti di corrente relativi ai vari modelli.

Istruzioni per i collegamenti elettrici

■ Per accedere alla morsettiera di alimentazione della cassetta elettrica, rimuovere il pannello di rivestimento (situato sotto il pannello di controllo) togliendo le viti.

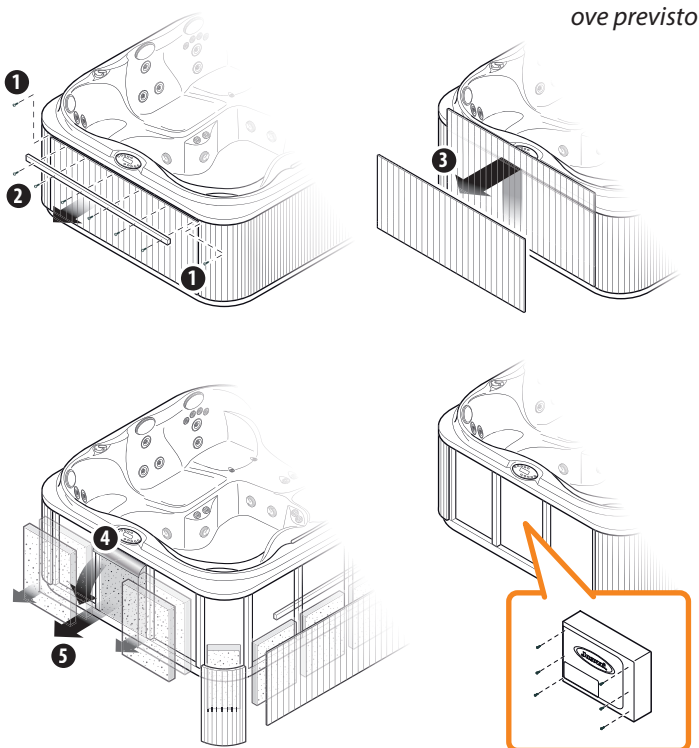

■ Successivamente, togliere le sei viti dello sportello sulla cassetta elettrica. Posizionare il pannello in un luogo sicuro per evitare di danneggiarlo.

■ Selezionare l'ingresso di alimentazione che si desidera utilizzare. Accertarsi di installare una canalina e un connettore per uso elettrico da 3/4" attraverso l'ampia apertura presente nella parte inferiore della cassetta elettrica, in modo da far passare il cavo attraverso la morsettiera.

■ In base al modello di spa effettuare il collegamento sulla morsettiera come indicato nei rispettivi schemi.

■ Ad installazione ultimata dovranno essere ermeticamente chiusi il pressacavo ed il coperchio della cassetta.

■ Nel caso non fosse disponibile sufficiente energia elettrica, è comunque possibile attivare un limitatore elettronico di consumo, agendo all'interno della cassetta elettronica (fare riferimento agli schemi elettrici inclusi nel presente manuale). Questa operazione può essere effettuata solo da tecnici autorizzati Jacuzzi®.

Istruzioni per il primo avviamento

Leggere completamente ogni punto prima di eseguirlo.

■ Rimuovere dalla spa l'eventuale sporcizia. Nonostante il guscio della spa sia stato lucidato in fabbrica, è possibile trattarlo prima del primo riempimento, con un pulitore e una cera formulati appositamente per minipiscine e disponibili presso rivenditori autorizzati.

■ Riempimento della spa

Togliere il coprifiltro e rimuovere la cartuccia del filtro come indicato nel cap. "Pulizia del filtro".

■ Posizionare l'estremità del tubo dell'acqua dentro il raccordo del filtro e riempire la spa finché il livello dell'acqua copre tutte le bocchette, senza arrivare comunque ai poggiatesta.

■ Non riempire troppo la spa.

N.B.: se la vostra acqua è particolarmente "dura", è preferibile riempire metà piscina con quest'acqua e il resto con acqua proveniente da un addolcitore.

■ Riempire sempre la spa dal raccordo del filtro in modo da espellere l'aria intrappolata nell'aspirazione della pompa; in caso contrario l'aria potrebbe rimanere intrappolata dentro la bocchetta della pompa, impedendo la circolazione dell'acqua. Dopo il riempimento, assicurarsi che il filtro sia installato correttamente prima di collegare la spa all'alimentazione (fare riferimento al cap. "Pulizia del filtro").

■ Verifiche

Aprire il pannello di accesso e controllare che tutti i raccordi delle pompe siano stretti bene, dato che possono verificarsi allentamenti durante il trasporto e la movimentazione.

■ Accensione

Accendere la spa attivando l'interruttore generale: il riscaldatore e la pompa di ricircolo si attivano automaticamente. Sul display del pannello di controllo lampeggiano i led della temperatura dell'acqua e compaiono le scritte "COOL" o "ICE".

■ Avviamento

Attivare la/e pompa/e. (vedi "pannello di controllo")

N.B.: non avviare la/e pompa/e se l'acqua non copre le bocchette più alte.

■ Aggiunta di additivi chimici al primo avviamento

Per quanto riguarda il mantenimento della qualità dell'acqua, le modalità e le avvertenze d'uso dei relativi prodotti chimici, consultare la guida al sistema Jacuzzi di trattamento dell'acqua e il relativo catalogo.

⚠ ATTENZIONE: leggere e seguire tutte le istruzioni relative all'uso e alle modalità di conservazione dei prodotti chimici, attenendosi scrupolosamente alle indicazioni del produttore riportate sulla confezione.

⚠ ATTENZIONE! Non utilizzare tavolette di tricloro! Questa sostanza può danneggiare i componenti della spa nonché provocare bruciori ed irritazioni alla pelle e alle mucose. L'utilizzo di queste sostanze fa decadere la garanzia del costruttore.

N.B.: Coprire sempre la spa (ma non durante la miscelazione

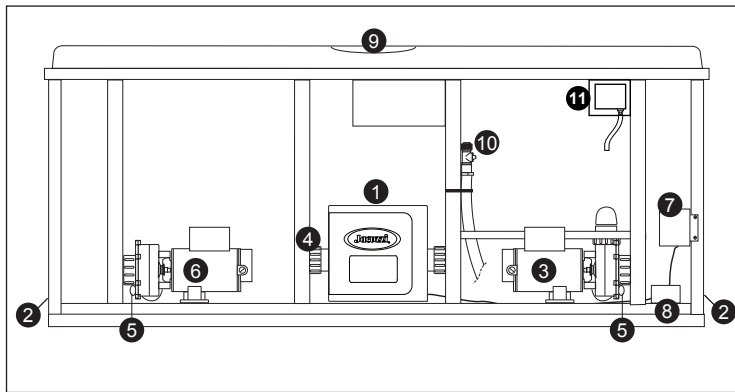

- 1 Cassetta elettrica
- 2 Entrata(e) alimentazione elettrica
- 3 Pompa a 2 velocità
- 4 Riscaldatore
- 5 Tappo(i) di scarico della pompa
- 6 Pompa ad 1 velocità
- 7 Sistema di purificazione dell'acqua CLEARARRAY®
- 8 Alimentatore del sistema CLEARARRAY®
- 9 Pannello di controllo
- 10 Valvola di scarico
11. CLEARARRAY® PRO3TECT

degli additivi chimici!) con la copertura isolante, così da ridurre i tempi di riscaldamento e minimizzare così i costi di gestione. Il tempo necessario al riscaldamento iniziale varia in base alla temperatura di partenza dell'acqua.

Nota: è consigliabile seguire la procedura di primo avviamento anche dopo lunghi periodi di inutilizzo della spa e/o ad inizio stagione (dopo la messa a riposo invernale).

ATTENZIONE

Non entrare nella spa finché la quantità della sostanza disinfettante scelta non sia sceso sotto il livello consigliato dal produttore e/o dal vostro rivenditore di fiducia.

Controllare sempre attentamente la temperatura dell'acqua prima di entrare nella spa.

Pannello di controllo

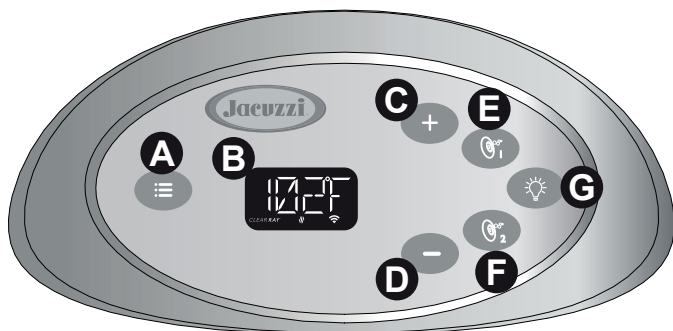

Pannello di controllo relativo ai modelli con 2 pompe.

A. Pulsante Menu (☰): permette di accedere al menu di programmazione.

B. Display LCD: è in grado di visualizzare la temperatura corrente dell'acqua (visualizzazione predefinita), la regolazione della temperatura dell'acqua, le funzioni di menu selezionate e i messaggi di errore.

C. Pulsante (+): aumenta la temperatura dell'acqua (set point). Viene anche utilizzato per navigare tra i menu di programmazione.

D. Pulsante (-): riduce la temperatura dell'acqua (set point). Viene anche utilizzato per navigare tra i menu di programmazione.

E. Pulsante Pompa 1 (🌀): accende e spegne la pompa 1. Premere una volta per la bassa velocità; premere una seconda volta per l'alta velocità; infine, premere una terza volta per spegnere la pompa.

F. Pulsante Pompa 2 (🌀): (solo per i modelli a 2 pompe) accende e spegne la pompa 2. Premere una volta per accenderla; pre-mere una seconda volta per spegnere la pompa.

G. Pulsante Faro (💡): accende e spegne il faro subacqueo. Attiva il sistema d'illuminazione a LED, se presente.

Dettagli operativi

- Regolazione della temperatura: da 18 a 40°C (da 65 a 104°F). L'impostazione di fabbrica è 38°C (100°F).

- Funzionamento delle luci: Tutti gli indicatori luminosi a LED funzionano per 2 ore, dopo di che si spengono in modo automatico.

- Uso del pulsante Getti 1/Getti 2: I getti rimangono in funzione per 20 minuti dall'attivazione, dopo di che si spengono automaticamente per preservare energia. Premere semplicemente i pulsanti dei getti per attivarne il funzionamento per altri 20 minuti.

Istruzioni di funzionamento

Il sistema di controllo della spa dispone di funzioni automatiche che si attivano all'avvio e durante il normale funzionamento al fine di proteggere il sistema.

Dopo l'attivazione, il display visualizza le seguenti informazioni:

1. Il pannello di controllo visualizza tutti gli indicatori luminosi, consentendo di effettuare un'ispezione visiva di tutti i segmenti del display e delle luci degli indicatori per verificarne il corretto funzionamento.

2. Il pannello di controllo visualizza il controller e le versioni del software del pannello di controllo.

3. Sul pannello di controllo scorre il messaggio, **"WELCOME TO JACUZZI"** (Benvenuti in Jacuzzi).

Nota: dopo che la spa è riempita per la prima volta, si accende solitamente il riscaldatore, poiché l'acqua del rubinetto è spesso molto fredda. A questo punto, se la temperatura dell'acqua è inferiore a

38°C (100°F), ossia la temperatura impostata di fabbrica, il riscaldatore si accende e continua a funzionare fino a che la temperatura non raggiunge quella di fabbrica, dopo di che si spegne.

Regolazione della temperatura dell'acqua

Il termostato della spa permette di controllare perfettamente la temperatura dell'acqua. La temperatura impostata può essere regolata tra 18 °C e 40 °C. Per aumentare la temperatura impostata premere il pulsante (+), mentre, per abbassarla, premere il pulsante (-).

N.B.: alla prima pressione del pulsante (+) o (-) viene visualizzata la temperatura impostata.

Attivazione delle pompe



Il pulsante GETTI 1 () attiva la pompa dei getti 1. Premere una volta per la bassa velocità; premere una seconda volta per l'alta velocità; infine, premere una terza volta per spegnere la pompa. Il tasto GETTI 2 () attiva la pompa dei getti 2 (se installata). Premendo una prima volta si attiva la pompa dei getti 2; premendo una seconda volta la pompa dei getti 2 si spegne. Se attivata manualmente, ciascuna pompa si spegne automaticamente dopo 20 minuti.

Pulsante luce On/Off



Il sistema di luce a LED dispone di sette colori fissi e di tre modalità variabili in modo casuale.

Premere il pulsante per accendere la luce; continuando a premere il pulsante, la luce prima viene spenta e quindi si riaccende con un colore diverso, secondo l'ordine seguente:

Nota: per spegnere la luce, attendere circa 10 secondi dopo la pressione del tasto e quindi premerlo nuovamente.

In ogni caso, le luci si spengono automaticamente dopo 2 ore.

- Premere una volta: **Modalità "mix colori che cambiano velocemente"**
- Premere di nuovo: **Modalità "mix colori che cambiano lentamente"**
- Premere di nuovo: **Blocca la modalità mix colori lenta.**
- Premere di nuovo: **colore blu**
- Premere di nuovo: **colore viola**
- Premere di nuovo: **colore rosso**
- Premere di nuovo: **color ambra**
- Premere di nuovo: **colore verde**
- Premere di nuovo: **colore verde-acqua**
- Premere di nuovo: **colore bianco**
- Premere di nuovo: **viene nuovamente attivata la modalità mix colori ad alta velocità, e così via.**

Getti

Il flusso d'acqua dai singoli getti nella vostra spa può essere regolato o disattivato ruotando la parte esterna della bocchetta. Alcu-

ni getti sono dotati di un ugello centrale regolabile che consente di modificare la direzione del getto d'acqua. Inclinare semplicemente l'ugello centrale di questi getti nella direzione desiderata per creare il vostro massaggio personalizzato.

Nota: Tenere sempre aperti almeno 6 getti regolabili al fine di garantire un filtraggio efficace della spa.

Selezione del massaggio desiderato

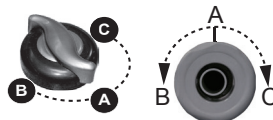

Alcuni modelli sono dotati di un selettore che permette di personalizzare le prestazioni dell'idromassaggio deviando l'acqua tra i vari sistemi di getti (posizione A (Combo), B o C).

N.B.: Per un'ottima filtrazione dell'acqua lasciare la valvola in posizione A quando la spa è coperta. Per il massimo rendimento del getto durante l'uso della spa selezionare la posizione B o C.

Comandi dell'aria



Alcuni getti hanno una regolazione dell'aria dedicata: basta girare la manopola per ridurre o aumentare la quantità d'aria. Per ridurre al minimo la dispersione di calore, chiudere tutti i comandi dell'aria quando la spa non è in funzione. Alcuni getti possono non aspirare aria quando la pompa dei getti 1 funziona in bassa velocità; si tratta di un funzionamento considerato normale.

Sistema stereo opzionale BLUEWAVE®

Questi modelli comprendono un ricevitore stereo-AUX/Bluetooth di alta qualità con quattro altoparlanti marini di pregio per una qualità audio senza precedenti e una lunga durata.

Ciclo "Blow-Out"

Questo ciclo elimina l'aria eventualmente presente nelle tubazioni, che può essere introdotta durante le operazioni di scarico e/o il riempimento della spa.

La pompa dei getti 1 viene attivata per 1 minuto e poi si spegne. Successivamente si accende la pompa dei getti 2 per 1 minuto e poi si spegne. Il ciclo viene effettuato solo all'avvio.

Nota: lo spegnimento della pompa dei getti corrispondente che sta funzionando, può disattivare la funzione.

Ciclo "clean up"

Questo ciclo entra in funzione una volta al giorno, per due minuti, alle ore 12.00 (mezzogiorno). Non è programmabile dall'utente. La pompa dei getti 1 viene attivata per 1 minuto e poi si spegne. Successivamente si accende la pompa dei getti 2 per 1 minuto e poi si spegne.

Nota: lo spegnimento della pompa corrispondente che sta funzionando, può disattivare la funzione.

Caratteristiche e comandi

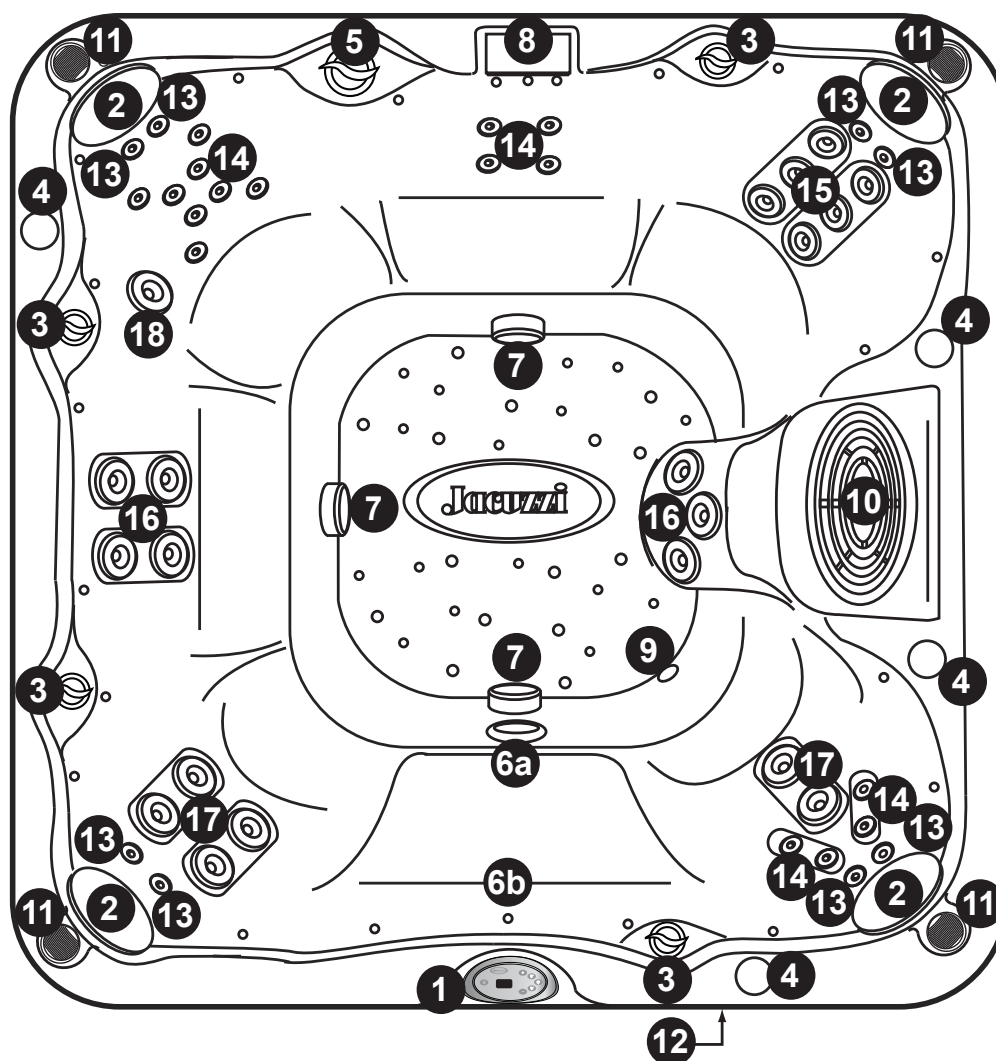

Le specifiche della spa sono soggette a modifiche senza preavviso

Il modello mostrato è J-280; la disposizione dei getti e le caratteristiche variano in base al modello.

- | | | | |
|--------|---|-----|--|
| 1. | Pannello di controllo | 13. | Getti "Classic Pro" pulsanti (4) |
| 2. | Cuscini poggiatesta (4) | 14. | Getti "Classic Pro - Accu Pressure" (20) |
| 3. | Comandi dell'aria (4) | 15. | Getti "Classic Pro - Mini Duo" rotanti (6) |
| 4. | Portatazze (4) | 16. | Getti "Classic Pro" direzionali (5) |
| 5. | Manopola selettore massaggio | 17. | Getti "Classic Pro - Duo" rotanti (8) |
| 6a-6b. | Sistema di illuminazione a LED | 18. | Getto "Classic Pro - Turbo" |
| 7. | Bocchette aspirazione | | |
| 8. | Cascata con leva di comando portata | | |
| 9. | Ritorno riscaldatore | | |
| 10. | Coperchio filtro (con cartuccia filtro sottostante) | | |
| 11. | Altoparlanti sistema audio (optional - 4) | | |
| 12. | Sistema stereo spa (optional) | | |

Caratteristiche dei menu e istruzioni per la programmazione

La spa è dotata di menu che consentono di programmare funzioni supplementari. Premendo ripetutamente il tasto Menu (☰), è possibile scorrere i menu come descritto di seguito.

Temperatura attuale (Menu principale)	TEMP
Filtrazione primaria	PF
Riscaldamento dell'acqua	HEAT
Cambio filtro	FC
UV	UV
H2O	H2O
Ora	TIME
Data	DATE
Temperatura	TEMP
Lingua	LANG
Blocco	LOCK
WiFi (non disponibile)	WIFI
Elog (fine menu)	ELOG

■ Menu Filtrazione primaria

Durante il ciclo di filtrazione principale vengono attivati la pompa 1 e il CLEARARRAY. La spa è programmata con un ciclo di filtrazione, di 2 ore ciascuno, che viene avviato ogni 6 ore (questa impostazione può comunque essere modificata).

■ Programmazione del ciclo di filtrazione principale



1. Premere (☰) fino a visualizzare il menu "PF". Sul display scorre "PRIMARY FILTER" (ciclo di filtrazione principale). Il sistema ritorna al menu principale, se non si compie alcuna azione.
2. Premere (-) o (+) per visualizzare l'ora di avvio attuale e preparare il sistema alle modifiche.
3. Premere (-) o (+) per regolare l'ora di avvio, con incrementi di 1 ora. Per passare da "AM" a "PM" bisogna avanzare di 12 ore.
4. Premere (☑) per confermare e salvare l'ora di avvio.
5. Premere (-) o (+) per impostare il numero di cicli giornalieri (1, 2, 3, 4 o 8 cicli nell'arco delle 24 ore).
6. Premere (☑) per memorizzare l'impostazione.
7. Premere (-) o (+) per regolare la durata del ciclo (1, 2 o 3 ore).

Nota: se è stato impostato un numero di cicli pari a 8, l'unica opzione disponibile per la durata del ciclo è 1 ora.

8. Premere (☑) per confermare e salvare il valore della durata. Il sistema ritorna al menu "PRIMARY FILTER" (Filtro principale).

Nota: Se non si preme alcun tasto entro 5 secondi dalla selezione, la schermata ritornerà al menu principale e le impostazioni correnti continueranno a rimanere attive.



In caso di temperature rigide (rischio di congelamento) programmare il ciclo di filtrazione primaria in modo che sia pari a 8 ore minimo. Fare riferimento alla sezione "Preparazione per l'inverno".

■ Programmazione della modalità Heating (Riscaldamento)

La spa Jacuzzi è dotata di 3 modalità di riscaldamento. Una modalità automatica chiamata "AUTO", in cui la temperatura della spa è mantenuta sempre costante. Un ciclo di riscaldamento a risparmio energetico, chiamato "ECO" (Modalità economica). Una modalità che attiva il riscaldatore solo di giorno, chiamata "DAY" (Modalità giorno).

Nota: Il riscaldatore si attiva quando la temperatura scende di 1°C rispetto a quella impostata.

- La modalità Economy (Modalità economica) è un programma a risparmio energetico. Il ciclo di riscaldamento può attivarsi tra le 17.00 e le 7.00 di ogni giorno. Gli orari non sono programmabili.
- Nella modalità Day (Modalità giorno) il ciclo di riscaldamento può attivarsi tra le 7.00 e le 17.00. Gli orari non sono programmabili.
- La modalità Auto (Modalità automatica) può attivare il riscaldatore in ogni momento, in modo da mantenere la temperatura preimpostata qualora ce ne fosse bisogno.

■ Programmazione della modalità Heating (Modalità riscaldamento)



Nota: Se non si preme alcun tasto entro 5 secondi dalla selezione, la schermata ritornerà al menu principale e le impostazioni correnti continueranno a rimanere attive.

1. Premere (☰) fino a visualizzare il menu "HEAT" (Riscaldamento). Sul display scorre "HEATER MODE" (Modalità riscaldatore). Il sistema ritorna al menu principale, se non si compie alcuna azione.
2. Premere (-) o (+) per preparare il sistema alle modifiche. Premere ripetutamente per scorrere tra le seguenti modalità:
 - Modalità Economy (Modalità economica): sulla schermata viene visualizzato "ECO" e scorre "ECONOMY MODE" (Modalità economica).
 - Modalità Day (Modalità giorno): sulla schermata viene visualizzato "DAY" e scorre "DAY MODE" (Modalità giorno).
 - Modalità Auto (Modalità automatica): sulla schermata viene visualizzato "AUTO" e scorre "AUTO MODE" (Modalità auto).

matica).

3. Una volta effettuata la selezione, premere  per confermare e attivare l'impostazione. Il sistema ritorna al menu "HEATER MODE" (Modalità riscaldatore).

■ Configurazione del promemoria per la pulizia / sostituzione dei filtri

È possibile impostare un promemoria, al fine di ricordarsi di pulire o di sostituire il filtro.

- L'impostazione di fabbrica è di 180 giorni.
- L'intervallo di tempo del timer è regolabile tra 0 e 180 giorni, con incrementi di 10 giorni.



Nota: si raccomanda di non disattivare questa funzione!

■ Programmazione del promemoria



Nota: Se non si preme alcun tasto entro 5 secondi dalla selezione, la schermata ritornerà al menu principale e le impostazioni correnti continueranno a rimanere attive.

1. Premere  fino a visualizzare il menu "FC". Sul display scorre "FILTER CHANGE" (Cambio filtro). Il sistema ritorna al menu principale, se non si compie alcuna azione.

2. Premere  o  per preparare il sistema alle modifiche. Premere quindi ripetutamente per regolare l'intervallo di tempo del timer.

3. Una volta selezionato il numero di giorni, premere  per memorizzare la selezione. Quindi, il sistema ritorna al menu "FILTER CHANGE" (Cambio filtro).

Una volta trascorso il periodo di tempo impostato, il display visualizza, in modo alternato, la temperatura dell'acqua e "CHANGE FILTER" (Cambio filtro).

■ Programmazione del promemoria CLEARRAY

È possibile impostare un promemoria per la sostituzione della lampada UV.

- L'impostazione di fabbrica è di 365 giorni.
- L'intervallo di tempo del timer è regolabile tra 0 e 365 giorni, con incrementi di 10 giorni.

Nota: si raccomanda di non disattivare questa funzione!



■ Programmazione del promemoria



Nota: Se non si preme alcun tasto entro 5 secondi dalla selezione, la schermata ritornerà al menu principale e le impostazioni correnti continueranno a rimanere attive.

1. Premere  fino a visualizzare il menu "UV". Sul display scor-

re "CLEARRAY BULB" (Lampada Clearray). Il sistema ritorna al menu principale, se non si compie alcuna azione.

2. Premere  o  per preparare il sistema alle modifiche. Premere ripetutamente per regolare l'intervallo di tempo del timer.

3. Una volta selezionato il numero di giorni, premere  per memorizzare la selezione. Quindi, il sistema ritorna al menu "CLEARRAY BULB" (Lampada Clearray).

4. Una volta trascorso il periodo di tempo impostato, il display visualizza, in modo alternato, la temperatura dell'acqua e "CHANGE CLEARRAY BULB" (Cambio lampada Clearray).

■ Configurazione del promemoria per il cambio dell'acqua

È possibile impostare un promemoria per il ricambio dell'acqua, che segnali quando scaricare e riempire la spa.

- L'impostazione di fabbrica è di 180 giorni.
- L'intervallo di tempo del timer è regolabile tra 0 e 180 giorni, con incrementi di 30 giorni.



Nota: si raccomanda di non disattivare questa funzione!

■ Programmazione del promemoria



Nota: Se non si preme alcun tasto entro 5 secondi dalla selezione, la schermata ritornerà al menu principale e le impostazioni correnti continueranno a rimanere attive.

1. Premere  fino a visualizzare il menu "H2O". Sul display scorre "WATER REFRESH" (Ricambio acqua). Il sistema ritorna al menu principale, se non si compie alcuna azione.

2. Premere  o  per preparare il sistema alle modifiche. Premere ripetutamente per regolare l'intervallo di tempo del timer.

3. Una volta selezionato il numero di giorni, premere  per memorizzare la selezione. Quindi, il sistema ritorna al menu "WATER REFRESH" (Ricambio acqua).

4. Una volta trascorso il periodo di tempo impostato, il display visualizza, in modo alternato, la temperatura dell'acqua e "CHANGE WATER" (Cambio acqua).

■ Programmazione dell'ora



Nota: Se non si preme alcun tasto entro 5 secondi dalla selezione, la schermata ritornerà al menu principale e le impostazioni correnti continueranno a rimanere attive.

1. Premere  fino a visualizzare il menu "TIME" (Ora). Sul display scorre "SET TIME" (Impostazione ora). Il sistema ritorna al menu principale, se non si compie alcuna azione.

2. Premere  o  per visualizzare l'ora.

3. Premere **-** o **+** per preparare il sistema alle modifiche.

4. Premere **-** o **+** per regolare e programmare l'ora corretta. Premere (⏻) per salvare il valore impostato e passare alla programmazione dei minuti.

5. La cifra dei minuti lampeggia indicando che è pronto per essere modificata. Premere **-** o **+** per regolare e programmare i minuti. Premere (⏻) per salvare il valore impostato e passare alla programmazione di AM (0-12) o PM (13-24).

6. L'impostazione lampeggia indicando che è pronta per essere modificata. Premere **-** o **+** per passare da AM a PM e viceversa. Una volta effettuata la selezione, premere (⏻) per salvare il valore impostato. Quindi, il sistema ritorna al menu **"SET TIME"** (Impostazione ora).

■ Programmazione della data



Nota: Se non si preme alcun tasto entro 5 secondi dalla selezione, la schermata ritornerà al menu principale e le impostazioni correnti continueranno a rimanere attive.

1. Premere (⊖) fino a visualizzare il menu **"DATE"** (Data). Sul display scorre **"SET DATE"** (Impostazione data). Il sistema ritorna al menu principale, se non si compie alcuna azione.

2. Premere **-** o **+** per far scorrere la data attuale. Ad esempio **"JAN 01 2016"** (1 GEN 2016).

3. Premere **-** o **+** per visualizzare l'anno.

4. Premere **-** o **+** per regolare la cifra dell'anno. Premere (⏻) per memorizzare al selezione e passare alla programmazione del mese.

5. La cifra del mese lampeggia indicando che è pronto per essere modificato. Premere **-** o **+** per regolare la cifra del mese. Premere (⏻) per memorizzare al selezione e passare alla programmazione del giorno.

6. La cifra del giorno lampeggia indicando che è pronto per essere modificato. Premere **-** o **+** per scorrere i giorni. Una volta selezionato il giorno, premere (⏻) per salvare il valore impostato. Il sistema ritorna al menu **"SET DATE"** (Impostazione data).

■ Programmazione dell'unità di misura della temperatura



Nota: Se non si preme alcun tasto entro 5 secondi dalla selezione, la schermata ritornerà al menu principale e le impostazioni correnti continueranno a rimanere attive.

1. Premere (⊖) fino a visualizzare il menu **"TEMP"** (Temperatura). Sul display scorre **"TEMPERATURE FORMAT"**. Il sistema ritorna al menu principale, se non si compie alcuna azione.

2. Premere **-** o **+** per passare da °F a °C e viceversa. Dopo

aver effettuato la selezione premere (⏻) per salvare la modifica. Il sistema ritorna al menu **"TEMPERATURE FORMAT"** (Formato temperatura).

■ Programmazione della lingua



Nota: Se non si preme alcun tasto entro 5 secondi dalla selezione, la schermata ritornerà al menu principale e le impostazioni correnti continueranno a rimanere attive.

La nuova spa è dotata di quattro opzioni per la visualizzazione della lingua. Per programmare la lingua del display, procedere come segue:

1. Premere (⊖) fino a visualizzare il menu **"LANG"** (Lingua). Sul display scorre **"LANGUAGE MENU"** (Menu lingua). Il sistema ritorna al menu principale, se non si compie alcuna azione.

2. Premere **-** o **+** per visualizzare la lingua attuale.

3. Premere **-** o **+** per scorrere le lingue disponibili. Le opzioni sono inglese, francese, tedesco e spagnolo. Una volta effettuata la selezione, premere (⏻) per salvare la modifica. Il sistema ritorna al menu **"LANGUAGE MENU"** (Menu lingua).

■ Programmazione della funzione di blocco



Nota: Se non si preme alcun tasto entro 5 secondi dalla selezione, la schermata ritornerà al menu principale e le impostazioni correnti continueranno a rimanere attive.

È possibile impedire la modifica di determinate impostazioni della spa.

NB: sul display non compare alcun simbolo che segnali l'attivazione del blocco.

Esistono tre modalità di blocco tra cui scegliere:

- **Access Lock (Blocco accesso)** disabilita la possibilità di attivare o regolare manualmente qualsiasi funzione della spa. Tutte le operazioni programmate saranno comunque eseguite.
- **Settings Lock (Blocco impostazioni)** disabilita la possibilità di modificare qualsiasi impostazione dell'utente. È ancora possibile attivare i getti e le luci. Tutte le operazioni programmate saranno comunque eseguite.
- **Temperature Lock (Blocco regolazione temperatura)** disabilita la regolazione della temperatura per mezzo dei tasti + e -.
- **Service Lock (blocco temporaneo)** disabilita temporaneamente l'attivazione delle funzioni, in modo da poter effettuare alcune operazioni di manutenzione (es. pulizia dei filtri).

Nota: il blocco ha una durata di 2 ore.

Non lasciare attivato il blocco per lunghi periodi, specialmente in presenza di temperature basse e/o di condizioni di possibile congelamento.

Togliere sempre tensione alla spa prima di eseguire operazioni di manutenzione/riparazione.

Attivazione di una funzione di blocco.

1. Premere (⊖) fino a visualizzare il menu "LOCK" (Blocco). Sul display scorre "LOCK MENU" (Menu blocco). Il sistema ritorna al menu principale, se non si compie alcuna azione.

2. Premere (-) o (+) per passare da "AL" (Blocco accesso) a "SL" (Blocco impostazioni) a "TL" (Blocco regolazione temperatura) a "SVL" (blocco temporaneo):

Una volta effettuata la selezione, premere (⊖) per salvare la modifica. Il sistema ritorna al menu "LOCK MENU" (Menu blocco).

Disattivazione di una funzione di blocco.

Per disattivare una modalità di blocco, tenere premuto per 10 secondi il tasto (⊖).

Manutenzione della spa

Una corretta e costante manutenzione della spa ne conserverà bellezza e prestazioni nel tempo.

Per tutti i consigli sulla pulizia e la manutenzione della spa ed i prodotti da utilizzare fare anche riferimento al catalogo-guida allegato al prodotto.

■ Pulizia dei filtri (modelli J-210/215/225/235/245/275)

Questi modelli sono dotati di un cestello e di una cartuccia filtrante, situati nel vano apposito ricavato sulla parete interna della spa. Per garantire prestazioni ottimali, è necessario pulire il cestello una volta alla settimana e una volta al mese la cartuccia filtrante; questo comunque è anche legato alla frequenza d'uso della spa.

A tale scopo, procedere come segue:

PRIMA DI PULIRE LE CARTUCCE DEL FILTRO SCOLLEGARE SEMPRE LA SPA DALLA RETE ELETTRICA.

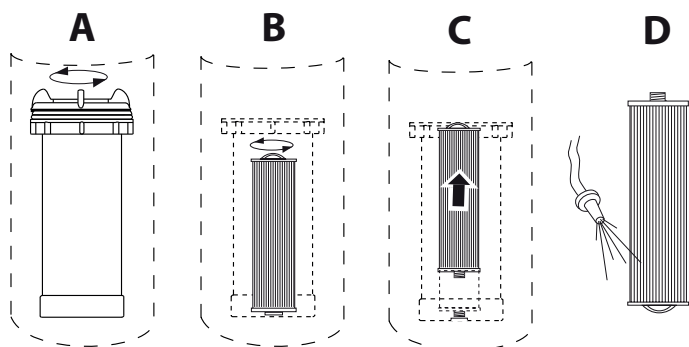

Scollegare la spa dalla rete elettrica.

A, B, C. Rimuovere il coperchio, svitare la cartuccia ed estrarla dalla sua sede.

D. Sciacquare via le impurità dalle pieghe del filtro usando dell'acqua in pressione; iniziare dall'alto e continuare verso il basso. Ripetere l'operazione finché tutte le pieghe saranno pulite.

E. Installare nuovamente la cartuccia e collegare la spa alla rete elettrica.

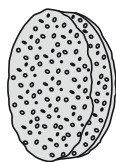

I modelli J-210 includono filtri sulle rispettive bocchette di aspirazione di fondo, i quali impediscono alle impurità di penetrare all'interno della pompa durante l'uso. Questi filtri devono essere puliti ogni 2 mesi oppure quando le prestazioni della pompa si riducono.

(modelli J-280)

Questi modelli sono dotati di un contenitore-sacco (che raccoglie le impurità più grandi) e di una cartuccia filtrante, entrambi posizionati dentro lo skimmer.

Per garantire prestazioni ottimali è necessario controllare ed eventualmente pulire il sacco 1-2 volte alla settimana e una volta al mese la cartuccia filtrante; questo comunque è anche legato alla frequenza d'uso della spa.

A tale scopo, procedere come segue:

Scollegare la spa dalla rete elettrica.

A. Tirare verso l'alto il coperchio agendo sulle maniglie.

B. Rimuovere il contenitore-sacco dai fermagli e pulirlo.

C-D. Svitare la cartuccia ed estrarla.

E. Sciacquare le pieghe del filtro, iniziando dall'alto e proseguendo verso il basso.

F. Immergere la cartuccia con l'estremità filettata rivolta verso l'alto, in modo che fuoriescano eventuali bolle d'aria (tenere la cartuccia sott'acqua fino al momento in cui verrà reinstallata).

G-H-I. Installare nuovamente la cartuccia e fissare nuovamente il sacco al coperchio, facendo quindi scivolare quest'ultimo verso il basso, nella sua sede.

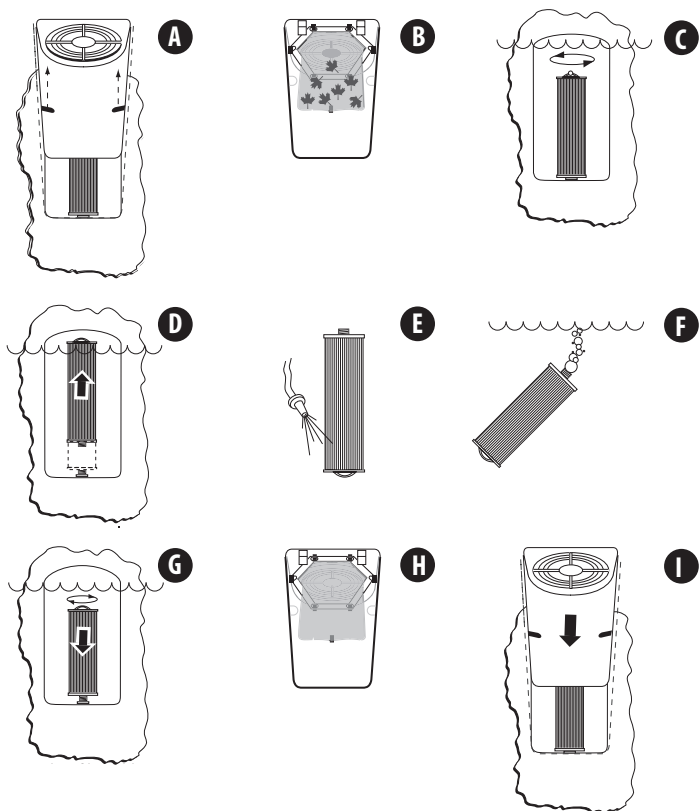

Collegare la spa alla rete elettrica.

(tutti i modelli)

Periodicamente occorre pulire la cartuccia a fondo, utilizzando un prodotto specifico reperibile presso i centri assistenza Jacuzzi®; seguire attentamente le istruzioni fornite con il prodotto.

Con un idoneo trattamento dell'acqua della spa e manutenzione ordinaria della cartuccia, la durata di quest'ultima è di circa due anni. I ricambi sono comunque disponibili presso i centri assistenza Jacuzzi®.

■ Scarico e riempimento

Ogni 3 mesi circa, occorre cambiare l'acqua della spa. La frequenza dipende da diverse variabili, tra cui il grado di utilizzo, la cura prestata alla manutenzione della qualità dell'acqua, ecc. Quando non sarà più possibile controllare la formazione della schiuma e/o non si proverà più la solita sensazione entrando in acqua, o si noterà un cambiamento nella limpidezza, significa che è giunto il momento di cambiare l'acqua.

ATTENZIONE! Scollegare la spa dalla rete elettrica prima di svuotarla. Non ripristinare il collegamento finché la spa non è stata riempita nuovamente.

ATTENZIONE! Se fa molto freddo e la spa è collocata all'aperto c'è il rischio di congelamento delle tubature dell'impianto idraulico (vedere la sezione "Preparazione per l'inverno").

Per svuotare la spa, seguire la seguente procedura:

Scollegare la spa dalla rete elettrica.

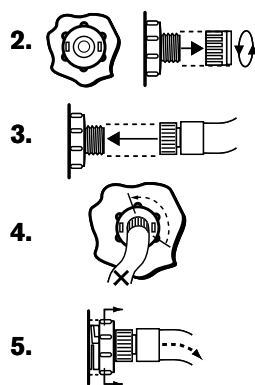

2. Localizzare la valvola di scarico presente, dal lato frontale, sulla parte inferiore della base di supporto. Tenere ferma la ghiera posteriore, per evitare che ruoti, quindi allentare e togliere il tappo anteriore per esporre le filettature del tubo maschio sottostante.

3. Attaccare un tubo per lo scarico.

4. Ruotare delicatamente la ghiera posteriore di 1/3 di giro in senso antiorario, per sbloccare la valvola di scarico.

5. Tirare verso l'esterno la parte posteriore più larga per aprire lo scarico.

6. Una volta svuotata la spa, ripetere i punti 2-5 al contrario per chiudere lo scarico prima di riempire nuovamente la piscina.

7. Una volta riempita, accendere la spa e seguire le operazioni elencate per riempirla (fare riferimento al cap. relativo).

■ Pulizia della Spa

Per conservare la lucentezza della superficie della spa, è fondamentale evitare l'utilizzo di detersivi abrasivi che provocano effetti dannosi alla superficie. Indipendentemente dal detersivo usato, assicurarsi che non rimanga nessun residuo di sapone sulla superficie. I residui di sapone potrebbero creare della schiuma una volta riempita nuovamente la spa.

Informazioni relative alla pulizia della spa, alla manutenzione e ai prodotti da utilizzare possono essere trovate nella guida-catalogo fornita con il prodotto.

■ Manutenzione dei poggiatesta

Rimuovere e pulire i cuscini poggiatesta con acqua saponata usando un panno o una spazzola a setole morbide.

N.B.: Rimuovere sempre i poggiatesta quando si effettua un trattamento di "superclorazione" (trattamento "shock"). I poggiatesta possono essere reinseriti nella spa quando il valore del disinfettante corrisponde a quanto indicato nella guida del trattamento dell'acqua.

Per rimuovere i poggiatesta:

1. Afferrare con la punta delle dita le estremità del poggiatesta e tirare delicatamente.

2. Dopo la pulizia, riassemblare i poggiatesta eseguendo le operazioni in ordine inverso.

■ Cura e manutenzione della copertura

La copertura della Jacuzzi ha un rivestimento elegante e durevole. Si raccomanda vivamente di pulirlo e trattarlo ogni mese, per conservarne e aumentarne la longevità.

Pulizia e trattamento del rivestimento

1. Utilizzare un tubo da giardino per sciacquare via lo sporco.
2. Utilizzando una spugna o una spazzola a setole morbide, strofinare la superficie con un sapone neutro. Risciacquare con cura e non lasciare che il sapone si secchi sulla copertura. Non utilizzare sapone sul lato inferiore della copertura.
3. Si raccomanda di cercare dal vostro Rivenditore Jacuzzi i prodotti consigliati per la cura e il condizionamento della copertura. Trattare utilizzando condizionatori non a base di petrolio, al fine di mantenere elastico il vinile ed evitare che i fili/cuciture si seccino.

Non utilizzare solventi, detersivi abrasivi o troppo forti. Non utilizzare prodotti contenenti silicone o alcol.

Istruzioni supplementari per la cura e la manutenzione:

1. La rimozione di neve e/o altro materiale è utile a evitare la rottura delle struttura interna della copertura.
2. Assicurarsi di bloccare le cinghie della copertura per evitare che venga aperta involontariamente o accidentalmente.
3. Non collocare oggetti pesanti sulla copertura.
4. Non camminare, sedersi o stare in piedi sulla copertura.
5. Per togliere la copertura non tirare o usare i lembi/il bordo o le cinghie.
6. Usare solo i sistemi raccomandati per sollevare la copertura.
7. Usare solo le sostanze chimiche e i detersivi raccomandati da Jacuzzi®.
8. Ricordarsi di tenere la spa coperta se inutilizzata. Mantenendo i livelli di acqua corretti, si garantisce un funzionamento e un uso efficienti del sistema elettrico.
9. Non esporre la spa al sole per periodi prolungati, poiché i raggi UV possono danneggiare la superficie interna.
10. Fare attenzione quando si toglie la copertura. Prima di togliere la copertura, assicurarsi di aver sbloccato tutti i blocchi per evitare che si rompano e che le cinghie della copertura si danneggino.

Manutenzione del rivestimento sintetico

Il rivestimento sintetico (pannelli perimetrali) della nuova spa non richiede manutenzione o richiede una manutenzione minima. Per pulire, basta strofinare il rivestimento con un panno pulito e una soluzione di sapone neutro.

ATTENZIONE: non bagnare il rivestimento con il getto diretto del tubo da giardino, poiché può verificarsi un cortocircuito nel sistema elettrico della spa.

Preparazione per l'inverno

■ La spa Jacuzzi® è progettata per proteggersi automaticamente contro il congelamento (sempre che sussistano condizioni di corretto funzionamento).

■ Nei periodi in cui la temperatura scende sotto lo zero, eseguire controlli periodici per assicurarsi che l'alimentazione elettrica della spa non venga interrotta.

Con un clima estremo e con temperature inferiori a 0°C (32°F), programmare il ciclo di filtrazione principale affinché rimanga in funzione almeno per 8 ore al giorno al fine di evitare il congelamento.

■ Nei periodi di non utilizzo della spa, in caso di prolungata interruzione della corrente elettrica o in periodi con temperature molto basse, è importante rimuovere tutta l'acqua dalla spa e proteggere l'impianto dai danni che può causare il gelo.

Per preparare la spa all'inverno in modo adeguato, contattare il proprio rivenditore di fiducia.

In situazioni di emergenza, i danni possono essere ridotti se si seguono le seguenti indicazioni:

1. Scollegare la spa dalla rete elettrica.

2. Seguire le istruzioni per scaricare la spa.

3. Ruotare il (i) selettore(i) del massaggio/deviatore nella posizione combo centrale, per consentire all'acqua presente nelle linee del sistema idraulico di fuoriuscire.



4. Ruotare la(e) valvola(e) della cascata nella posizione aperta, per consentire all'acqua presente nelle linee del sistema idraulico di fuoriuscire.

5. Aprire tutti i comandi dell'aria e lasciarli aperti finché non si riutilizza la spa.

6. Non appena il livello dell'acqua scende al di sotto delle sedute (e una volta terminata la fase di scarico) cercare di togliere l'acqua dalle rientranze delle sedute e dal pozzetto, utilizzando ad esempio un aspiratore per liquidi; agire allo stesso modo una volta che la fase di scarico è terminata.

7. Togliere il pannello di rivestimento sintetico sotto al pannello di controllo e localizzare i tappi di drenaggio sulla parte anteriore della(e) pompa(e). Togliere i tappi per consentire all'acqua di fuoriuscire dalle pompe e dal riscaldatore.

Nota: usare un aspiratore per liquidi/solidi o altri mezzi per evitare che il vano apparecchiature si allaghi.

Altrimenti, riavvitare i tappi di drenaggio.

8. Allentare la fascetta stringitubo nella parte bassa del sistema CLEARARRAY® ed estrarre il tubo del raccordo CLEARARRAY® (piegare il tubo avanti e indietro, tirandolo verso il basso). Dirigere il tubo verso il basso e svuotarlo.

Reinstallare quindi il tubo e la fascetta. Rimuovere il coperchio del sistema CLEARARRAY® per accedere alla lampada UV e al tubo al quarzo (rimuovere e conservare la lampada UV in un luogo sicuro). Rimuovere e asciugare il tubo al quarzo, quindi reinstallarlo. In base al tempo trascorso, valutare se sostituire la lampada UV quando si riutilizza la vasca idromassaggio.

9. Reinstallare il pannello sul lato del rivestimento sintetico e coprire la spa in modo da evitare la penetrazione accidentale dell'umidità.

Riattivazione della spa in climi freddi

Prima di avviare la spa dopo un lungo periodo in cui è rimasta vuota a temperature molto basse, controllare che l'acqua rimasta in alcune sezioni delle tubature non sia ancora congelata: tale situazione potrebbe bloccare il flusso dell'acqua impedendo il corretto funzionamento della spa e danneggiare l'impianto.

Si raccomanda di consultare il proprio rivenditore prima di tentare di riavviare la spa.

Rivolgersi al proprio rivenditore Jacuzzi per qualsiasi domanda relativa all'uso invernale o alla preparazione dell'unità per l'inverno.

Mantenimento della qualità dell'acqua

Per ridurre il rischio di contrarre patologie derivanti dall'acqua e/o malattie respiratorie, è necessario mantenere la qualità dell'acqua entro i limiti stabiliti. Ciò richiede una costante attenzione in quanto l'aspetto chimico relativo è un equilibrio di diversi fattori.

Rimandare la manutenzione dell'acqua dà origine a condizioni di scarsa igiene e potenzialmente dannose per la salute, che si ripercuotono inoltre sulla durata della spa.

Per una guida specifica sul mantenimento della qualità dell'acqua, oltre che consultare la guida relativa al sistema Jacuzzi® per il trattamento dell'acqua e il relativo catalogo, rivolgersi al proprio rivenditore autorizzato Jacuzzi®.

Sistema CLEARARRAY® PROT₃TECT

Il sistema di purificazione dell'acqua CLEARARRAY è una tecnologia esclusiva che si avvale dei raggi ultravioletti naturali per eliminare batteri, virus e le alghe. La luce ultravioletta, conosciuta anche come UV-C o luce germicida, neutralizza questi microrganismi, spezzandone anche il DNA, in modo da impedirne la riproduzione.

CLEARARRAY, che è direttamente collegato al vostro sistema di filtrazione, funziona in questo modo:

- l'acqua proveniente dalla pompa, dal filtro e dal riscaldatore viene disinfettata da una luce ultravioletta; dopo di che viene

immessa nuovamente nella spa.

Il sistema è dotato di un convertitore di corrente il cui funzionamento viene segnalato da due LED: quello verde segnala che il dispositivo è alimentato, mentre quello rosso ne indica il corretto funzionamento.

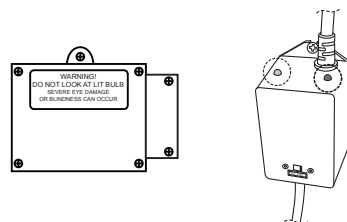

IMPORTANTE: Trascorso un anno, la lampada deve essere sostituita.







Se il timer UV è stato programmato correttamente (vedi cap. relativo), alla scadenza del tempo previsto sul display apparirà un messaggio segnalando così la necessità d'installare una nuova lampada UV e reimpostare quindi il timer.

Sostituzione della lampada UV e manutenzione del tubo al quarzo

Per accedere al dispositivo Cleararray® occorre rimuovere il pannello frontale (o quello del sistema audio) e quello dell'angolo destro.

Le operazioni indicate sono di esclusiva pertinenza di installatori qualificati. Leggere attentamente le istruzioni prima di effettuare qualsiasi intervento che comporti l'apertura del dispositivo Cleararray®.

AVVERTENZE

-  **Non rivolgere lo sguardo verso la lampada UV, se accesa: ciò può causare gravi danni agli occhi!**
-  **Non alimentare il dispositivo Cleararray® durante le operazioni di manutenzione.**
-  **Un utilizzo non conforme del dispositivo può causare la fuga di raggi UV-C che, anche in piccole quantità, può danneggiare la pelle e gli occhi.**
-  **Non tentare di avviare dispositivi danneggiati.**
-  **Scollegare la spa dalla rete elettrica.**
-  **Svuotare la spa se s'intende sostituire o pulire il tubo al quarzo. Lasciare raffreddare la lampada UV prima di rimuovere il tubo al quarzo.**

Operare nel seguente modo:

Nota: la disposizione ed il collegamento del dispositivo possono variare da modello a modello.

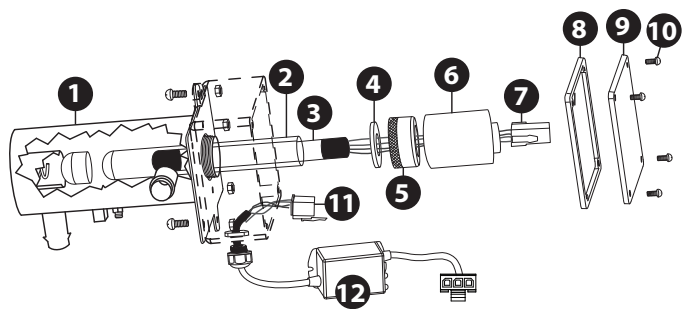

1- Dopo aver scollegato la spa dalla rete elettrica e averla svuotata, aspettare che la lampada UV si raffreddi.

Nota: lo svuotamento della spa dev'essere effettuato solamente nel caso di manutenzione o sostituzione del tubo al quarzo.

Non occorre svuotare la vasca se si deve cambiare la lampada UV.

2- Una volta che la lampada UV si è raffreddata, rimuovere il coperchio (9) e la guarnizione (8) togliendo le viti (10).

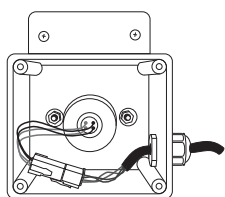

3- Scollegare il connettore della lampada UV (7) dall'alimentazione (11).

Non maneggiare la lampada UV a mani nude; utilizzare un paio di guanti in lattice per maneggiare la lampada UV.

4- Estrarre delicatamente la lampada (3) dal tubo al quarzo.

5-Svitare il dado indicato (5) mediante una chiave apposita, se necessario. Conservare la rondella (4) per la fase successiva.

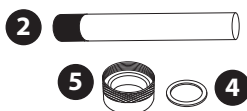
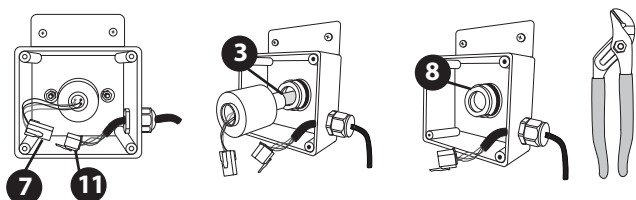

6- Ora è possibile procedere alla pulizia o alla sostituzione del tubo al quarzo (fare riferimento ai paragrafi rispettivi).

7- Pulizia del tubo al quarzo. Utilizzare un fazzoletto di cartat o uno straccio di cotone; se fosse necessario, utilizzare un prodotto per la rimozione del calcare (di quelli impiegati per la pulizia della doccia), facendo attenzione ad eliminare ogni residuo con acqua abbondante.

Non utilizzare prodotti abrasivi.

8- Sostituzione del tubo al quarzo. Posizionare quindi il nuovo tubo al quarzo (2) nell'apposita sede (1), inserendo prima l'estremità a cupola e verificando quindi che l'altra estremità risulti posizionata all'interno del rispettivo supporto (se la posizione è quella corretta, solamente una piccola parte del tubo

risulta esposta).

9- Applicare nuovamente la rondella (4) all'estremità aperta del tubo.

Avvitare nuovamente il dado (5) e riempire la spa quel tanto che basta per azionare le pompe e verificare che non ci siano perdite dal dado; in caso contrario, stringerlo al massimo di circa 1/4 di giro.

Se ciò non bastasse, occorre procedere nuovamente alla pulizia del tubo al quarzo, verificando quindi l'assenza di perdite prima di procedere al passo successivo.

10- Accendere nuovamente l'interruttore generale della spa.

11- Attivare la pompa in modo che l'acqua passi attraverso il Cleararray®; lasciarla in moto per circa 5 minuti, in modo da verificare l'assenza di perdite.

In caso contrario, spegnere la pompa e l'interruttore generale, ripetendo quindi la procedura di pulizia del tubo al quarzo.

12- Ricollegare il connettore della lampada UV (7) all'alimentazione (11); nel caso di sostituzione della lampada, infilarla nel tubo al quarzo.

Non maneggiare la lampada UV a mani nude; utilizzare un paio di guanti in lattice per maneggiare la lampada UV.

13- Applicare sul dado (5) il coperchio-lampada (6).

Infine, avvitare il coperchio (9) con la guarnizione (8) e le viti (10).

La lampada UV contiene mercurio; nel caso di sostituzione, smaltire la vecchia lampada secondo quanto specificato dalle normative vigenti.

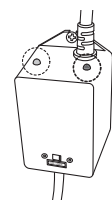

14- Accendere nuovamente l'interruttore generale della spa e verificare il funzionamento del dispositivo: il led verde segnala che il Cleararray® è alimentato (e dovrebbe essere sempre acceso) mentre quello rosso indica che la lampada UV è attivata.

Condizioni di errore / Messaggi di errore

La spa dispone di un sistema di controllo autodiagnostico che, in caso di problemi, visualizza automaticamente quanto segue.

■ Il pannello visualizza COOL



Condizione di freddo: la temperatura è scesa di 11°C (20°F) sotto quella impostata. La pompa di circolazione e il riscaldatore sono stati attivati per portare la temperatura a 8°C (15°F) dalla temperatura impostata. Non occorre intraprendere alcuna misura correttiva!

Nota: questa condizione è comune quando si riempie la spa per la prima volta o successivamente, poiché l'acqua del rubinetto è molto fredda.

■ Il pannello visualizza ICE



Protezione antigelo - È stata rilevata una condizione di potenziale congelamento. Non occorre intraprendere alcuna misura correttiva. La temperatura dell'acqua è sotto i ~ 13 °C (55°F).

La pompa dei getti 1 e la pompa dei getti 2 si attivano per 10 minuti, poi si spengono.

La pompa 1 e il riscaldatore si attivano poi per 10 minuti. I due cicli si ripetono fino a che la temperatura dell'acqua non raggiunge i ~ 18,5 °C (65°F). Vedere il cap. "Preparazione per l'inverno".

■ Il pannello visualizza SN--1



Sensore aperto (il riscaldatore è disabilitato) o sensore in corto (la spa è disattivata). Il sensore della temperatura massima non funziona. Contattare il proprio rivenditore Jacuzzi® o un tecnico del servizio di assistenza qualificato. Il display visualizza in modo alternato "SN--1", il messaggio "HI-LIMIT SENSOR ERROR" (**Errore sensore temperatura massima**) e la temperatura attuale dell'acqua.

■ Il pannello visualizza SN--2

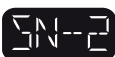

Sensore aperto o in corto (riscaldatore disabilitato). Il sensore di temperatura non funziona. Contattare il proprio rivenditore Jacuzzi® o un tecnico del servizio di assistenza qualificato.

Il display visualizza in modo alternato "SN--2", il messaggio "WATER SENSOR ERROR" (Errore sensore acqua) e la temperatura attuale dell'acqua.

■ Il pannello visualizza Change CLEARRAY Bulb (Cambio lampada Clearray).

Il tempo impostato nel timer per la lampada CLEARRAY è scaduto. La lampada UV deve essere sostituita. Il display visualizza in modo alternato la lettura della temperatura attuale e il messaggio "CHANGE CLEARRAY BULB" (Cambio lampada Clearray) fino a che l'errore persiste. Il timer del conto alla rovescia per la lampada UV deve essere reimpostato. La nuova lampada UV può essere acquistata presso un rivenditore Jacuzzi® di zona.

■ Il pannello visualizza Change Filter (Cambio filtro)

Il tempo impostato nel timer per il filtro è scaduto. I filtri della spa devono essere puliti o sostituiti. Il display visualizza in modo alternato la lettura della temperatura attuale e il messaggio "CHANGE FILTER" (Cambio filtro) fino a che l'errore persiste. Il timer conto alla rovescia per la funzione di sostituzione filtro deve essere reimpostato. I filtri nuovi possono essere acquistati presso un rivenditore Jacuzzi® di zona.

■ Il pannello visualizza Change Water (Cambio acqua)

Il tempo impostato nel timer per il ricambio dell'acqua è scaduto. La spa dovrebbe essere scaricata e riempita. Il display visualizza in modo alternato la lettura della temperatura attuale e il messaggio "CHANGE WATER" (Cambio acqua) fino a che l'errore persiste. Il timer conto alla rovescia per la funzione di sostituzione

filtro deve essere reimpostato.

■ Il pannello visualizza FL--1



Se sul display è visualizzato "FL--1" significa che il flussostato non funziona correttamente, che la cartuccia del filtro è eccessivamente sporca o che si è verificata una condizione di "blocco d'aria" nella bocchetta della pompa 1. Il riscaldatore della spa e la pompa dei getti 1 si disattivano. Contattare il proprio rivenditore Jacuzzi® o un tecnico del servizio di assistenza qualificato. Il display visualizza in modo alternato "FL--1", il messaggio "FLOW ERROR OPEN" (Errore flussostato aperto) e la temperatura attuale dell'acqua.

■ Il pannello visualizza FL--2



Se sul display è visualizzato "FL--2" significa che il flussostato non funziona correttamente. Il riscaldatore della spa e la pompa dei getti 1 si disattivano. Assicurarsi di pulire i filtri e di verificare che il livello d'acqua sia corretto prima di contattare il proprio rivenditore Jacuzzi® o un tecnico del servizio di assistenza qualificato. Il display visualizza in modo alternato "FL--2", il messaggio "FLOW ERROR CLOSED" (Errore flussostato chiuso) e la temperatura attuale dell'acqua.

■ Il pannello visualizza FL--3



Se sul display è visualizzato "FL--3" significa che il flussostato non funziona correttamente (il riscaldatore e la pompa dei getti 1 si disattivano).

Il display visualizza in modo alternato "FL--3", il messaggio "FLOW ERROR TOGGLE" e la temperatura dell'acqua.

Contattare il proprio rivenditore Jacuzzi® o un tecnico del servizio di assistenza qualificato.

■ Il pannello visualizza HOT

Non entrare nella spa, dato che l'acqua potrebbe essere troppo calda!



È stata attivata la pompa, in modo da far circolare l'acqua attraverso il riscaldatore (il display visualizza "HOT"); dopo 5 minuti il display visualizza in modo alternato "T--OH" e la temperatura attuale dell'acqua.

Contattare il proprio rivenditore autorizzato o un tecnico del servizio di assistenza qualificato.

■ Il pannello visualizza T--OH

Non entrare nella spa, dato che l'acqua potrebbe essere troppo calda!



La temperatura dell'acqua è superiore ai limiti accettabili. La temperatura dell'acqua ha raggiunto i 44°C (112°F). La pompa 1 si è attivata per far circolare l'acqua nel riscaldatore. Contattare il proprio rivenditore Jacuzzi® o un tecnico del servizio di assistenza qualificato. Il display visualizza in modo alternato "T--OH" (Surriscaldamento) e la temperatura attuale dell'acqua.

Nota: le luci rosse della spa lampeggiano come misura di sicurezza.

■ **Il pannello visualizza H--OH**

Non entrare nella spa, dato che l'acqua potrebbe essere troppo calda!



Il sensore di massima temperatura ha misurato un valore superiore ai limiti accettabili. La temperatura dell'acqua ha raggiunto i 44°C (112°F). La pompa 1 si è attivata per far circolare l'acqua nel riscaldatore. Contattare il proprio rivenditore Jacuzzi® o un tecnico del servizio di assistenza qualificato. Il display visualizza in modo alternato "H--OH" (Surriscaldamento) e la temperatura attuale dell'acqua.

Nota: le luci rosse della spa lampeggiano come misura di sicurezza.

Ripristino della condizione (messaggi T-OH e H-OH):

Togliere la copertura della spa e lasciare che si raffreddi. Impostare il riscaldatore sulla modalità Economy (Modalità economica).

Se questa condizione persiste, contattare il proprio rivenditore autorizzato Jacuzzi®.

■ **Il pannello visualizza (— — — —)**



Non entrare nella spa, dato che l'acqua potrebbe essere troppo calda!

La temperatura dell'acqua è superiore ai limiti accettabili. Il sistema di controllo di sicurezza si è attivato e la spa è stata disattivata.; è stato rilevato un problema che può danneggiare la spa o i suoi componenti.

Il display visualizza in modo alternato "— — — —" e il messaggio "WATCHDOG CALL FOR SERVICE" (contattare un centro assistenza Jacuzzi®) fino a che l'errore persiste.

Contattare un centro assistenza Jacuzzi®.

Nota: le luci rosse della spa lampeggiano come misura di sicurezza.

Procedure in caso di difficoltà

Nel caso in cui la spa non funzioni correttamente, ricontrollare tutte le istruzioni di installazione e funzionamento del presente manuale e controllare il messaggio visualizzato sul display. Se il funzionamento non è ancora soddisfacente, seguire le istruzioni date per la risoluzione dei problemi.

Richiedere sempre parti di ricambio originali Jacuzzi®.

Nota: se uno qualsiasi dei cavi di alimentazione che collega gli accessori è danneggiato, deve essere sostituito dal personale del servizio di assistenza autorizzato. Contattare un centro assistenza Jacuzzi®.

Nessuno dei componenti funziona (p.es. pompa, luci)

Verificare quanto segue:

1. Verificare se c'è tensione e/o se l'interruttore differenziale dell'impianto domestico è saltato.

2. Contattare un centro assistenza Jacuzzi®.

La pompa non funziona

Premere il pulsante JETS 1 (Getti 1). Se l'acqua resta ferma, assicurarsi che la spa sia alimentata e controllare il livello dell'acqua. Se questo intervento non risolve il problema, contattare un centro assistenza Jacuzzi®.

La pompa dei getti principale 1 è in moto ma l'acqua non fluisce ai getti.

Verificare quanto segue:

1. I getti potrebbero essere tutti chiusi. Verificare che tutti i getti siano aperti.

2. La pompa potrebbe non essere adescata correttamente (questa situazione può verificarsi dopo che la spa è stata svuotata e riempita).

Premere il pulsante JETS 1 (Getti 1) sul pannello di controllo alcune volte, lasciando il motore acceso non più di 5-10 secondi per volta.

Scollegare l'alimentazione della spa e lasciare fuoriuscire l'aria dal sistema idraulico della spa rimuovendo la cartuccia del filtro (Sez. "Pulizia dei filtri").

Assicurarsi di reinstallare la cartuccia del filtro prima di ricollegare l'alimentazione della spa e di riavviare la pompa dei getti 1.

Scarsa potenza del getto

Verificare che tutti i getti siano aperti.

Premere il pulsante JETS 1 (Getti 1) per assicurarsi che la pompa 1 venga attivata.

Verificare che tutti i comandi dell'aria siano aperti (Sez. "Comandi dell'aria").

Controllare che il filtro non sia sporco. Se necessario, pulirlo.

L'acqua è troppo calda

Ridurre il valore impostato.

L'acqua non si scalda

1. Controllare il valore di temperatura impostato.

2. Tenere la spa coperta mentre il riscaldatore è in funzione.

3. Controllare le impostazioni per vedere se la spa è in modalità Economy (Modalità economica) (Sez. "Programmazione della modalità di riscaldamento).

Nel caso in cui questo non risolva il problema, contattare un centro assistenza Jacuzzi®.

Ricevitore stereo (vers.A) (optional)

Sistema stereo spa BLUEWAVE™

Per iniziare ad apprezzare il nuovo ricevitore stereo, leggere interamente le seguenti istruzioni di funzionamento.

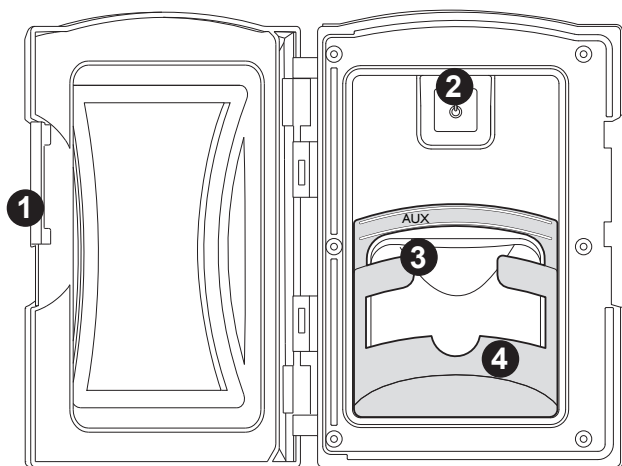

1. Fermo di sicurezza

Scorrere il fermo per bloccare e sbloccare la porta di protezione.

2. Pulsante di alimentazione

Premere una volta il pulsante di accensione per accendere il sistema stereo. Premerlo una seconda volta per portare lo stereo in modalità "Standby"; la spia rossa rimane accesa.

3. Connettore jack ingresso AUX

Consente la connessione di un dispositivo ausiliario mediante cavo da 3,5 mm.

4. Base di supporto

Questa base di supporto può essere rimossa in caso di dispositivi di maggiori dimensioni.



AVVERTENZA: Non installare, rimuovere o utilizzare alcun dispositivo elettrico (AUX/Bluetooth) con le mani bagnate o mentre si è immersi parzialmente o totalmente nella minipiscina!

ATTENZIONE: non lasciare mai dispositivi elettrici nella base di supporto quando la spa non è in uso!

Fare attenzione affinché l'acqua non penetri all'interno!

Il danneggiamento del dispositivo o del sistema stereo della spa causato da infiltrazione d'acqua non è coperto dalla garanzia del costruttore!

Il danneggiamento dello sportello o di dispositivi elettrici causato da forza eccessiva o scorretto allineamento durante l'installazione o rimozione, non è coperto da garanzia.

Collegare un lettore MP3 (non fornito) mediante il cavo da 3,5 mm:

- Inserire un'estremità del cavo nella presa "Aux" del ricevitore stereo.

- Inserire l'altra estremità nella presa delle cuffie del lettore MP3.

- Avviare la riproduzione sonora sul lettore MP3.

NB: tutte le operazioni vengono effettuate tramite il lettore MP3.

Collegare un dispositivo Bluetooth® (non fornito):

- Accendere il ricevitore stereo.

- Accertarsi che la funzione Bluetooth® del dispositivo sia attiva.

- Seguire le istruzioni per associare il dispositivo al ricevitore stereo (individuato sullo schermo dalla scritta "BLUEWAVE").

- Se richiesta una password, immettere il codice "0000".

NB: tutte le operazioni vengono effettuate tramite il dispositivo Bluetooth®.

AVVERTENZE

Non lasciare il coperchio dello stereo aperto durante l'uso.

Non agire sui controlli dell'apparecchiatura stando all'interno della spa.

Non collegare altri dispositivi allo stereo se non espressamente approvati.

Si consiglia di sottoporre questa apparecchiatura ad una verifica/manutenzione periodica (circa ogni 3 mesi).

In caso di guasti, di rotture e di ogni potenziale condizione di pericolo/malfunzionamento, spegnere immediatamente la spa e rivolgersi ad un centro assistenza Jacuzzi®.

Ricevitore stereo (vers.B) (optional)

Sistema stereo spa BLUEWAVE™

Per iniziare ad apprezzare il nuovo ricevitore stereo, leggere interamente le seguenti istruzioni di funzionamento.



AVVERTENZA: Non installare, rimuovere o utilizzare alcun dispositivo elettrico (AUX/Bluetooth) con le mani bagnate o mentre si è immersi parzialmente o totalmente nella minipiscina!

Associazione del telecomando allo stereo

Perché il telecomando controlli lo stereo, è necessario associarli utilizzando il metodo seguente:

- Accertarsi che lo stereo sia acceso.
- Premere il tasto d'accensione del telecomando per ACCENDER-LO (tenere il telecomando nelle vicinanze dello stereo).
- Tenere premuto il tasto "Mode" (Modalità) sul telecomando fino a quando comparirà la scritta "Pairing in progress".
- Se la sequenza di associazione è andata a buon fine il display LCD del telecomando indicherà "Paired"; se compare la scritta "Retry again", ripetere la procedura su indicata.

Impostazioni audio

Il tasto Audio offre accesso a diverse impostazioni dello stereo. Premendo ripetutamente il tasto Audio è possibile scorrere e regolare le seguenti funzioni: Balance-BASs-TREble-Rock-Classic-Pop (rispettivamente).

Nota: non è possibile regolare le impostazioni Pop, Classical o Rock.

Per regolare le impostazioni, procedere nel modo seguente:

- 1 - premere il tasto Audio per accedere al rispettivo menu;
- 2 - premere nuovamente lo stesso tasto per scorrere le opzioni disponibili;
- 3 - agire sui tasti + o - per regolare le impostazioni;
- 4 - tenere premuto il tasto Audio per memorizzare le nuove impostazioni ed uscire dal menu Audio.

Impostazione bassi

Premere il tasto Audio fino a che il display LCD indicherà "BASS". Premere il tasto + per regolare l'impostazione fino a un massimo di +5. Premere il tasto - per regolare l'impostazione fino a -5.

Impostazione Treble (Acuti)

Premere il tasto Audio fino a che il display LCD indicherà "TREble". Premere il tasto + per regolare l'impostazione fino a un massimo di +5. Premere il tasto - per diminuire l'impostazione fino a -5.

Impostazione Balance (Bilanciamento)

Premere il tasto Audio fino a che il display LCD indicherà "BALANCE". Premere il tasto - per regolare l'impostazione.

Funzioni del telecomando wireless

Per tutte le minipiscine con sistema audio opzionale, viene fornito un telecomando.

Il telecomando in dotazione non offre alcun controllo sul dispositivo stereo ausiliario, ad eccezione del controllo del volume e la selezione della sorgente. Il lettore ausiliario esegue tutte le operazioni di riproduzione esterna.

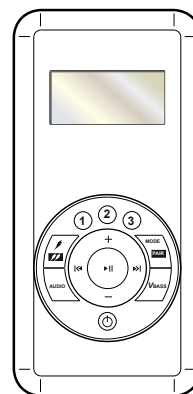



 **Pulsante di accensione:** Premere una volta per attivare il telecomando; premere una seconda volta per mettere lo stereo in modalità "Standby".

Tasto Audio: consente l'accesso alla maggior parte delle funzioni sonore dello stereo. Premere ripetutamente per scorrere le seguenti impostazioni (ove disponibile): Balance-BASs-TREble-Rock-Classic-Pop.

Tasto Mode/Pair: premere per passare dalla modalità "AUX" a quella Bluetooth® (BT). L'indicazione "BT AUDIO" appare quando un dispositivo Bluetooth® viene associato allo stereo.

 **Tasto Volume Up:** utilizzato per aumentare il volume da 0 a 20.

 **Tasto Volume Down:** utilizzato per diminuire il volume da 20 a 0.

 **Modalità AUX:** premere per mettere in pausa la traccia, premere ancora per riprendere la riproduzione.

Modalità Bluetooth®: premere per disattivare il sonoro; premere nuovamente per riattivare il sonoro.

 **Modalità AUX:** Non utilizzata.

Modalità Bluetooth®: premere il tasto per scorrere le tracce all'indietro.

 **Modalità AUX:** Non utilizzata.

Modalità Bluetooth®: premere il tasto per scorrere le tracce in avanti.

 1 Premere questo tasto per selezionare l'equalizzazione "Pop".

 2 Premere questo tasto per selezionare l'equalizzazione "Classic".

 3 Premere questo tasto per selezionare l'equalizzazione "Rock".

 Non utilizzata.

VBass: Premere questo tasto per attivare/spegnere la funzione di potenziamento dei bassi.

Connessioni e funzioni del dispositivo elettronico



AVVERTENZA: PERICOLO DI SCOSSA ELETTRICA E DI DANNEGGIAMENTO DELL'APPARECCHIATURA! Non installare, rimuovere o utilizzare mai alcun dispositivo elettrico (ad es. dispositivo Apple/AUX/Bluetooth®) con le mani bagnate o mentre si è immersi parzialmente o totalmente nella spa!

Connettere un lettore esterno mediante il cavo da 3,5 mm:

- Rimuovere il pannello frontale della spa ed individuare l'unità stereo.
- Individuare quindi il cavo con l'etichetta "AUX", collegato all'unità stereo.



- Per mezzo di un cavo RCA-3,5 mm (non fornito) collegare il lettore esterno al cavo "AUX".

• Portare il cavo ed il lettore all'esterno e reinstallare il pannello frontale della spa (fare attenzione a non danneggiare il cavo). Posizionare il lettore in un posto sicuro.

- Premere il pulsante Mode sul telecomando selezionando "AUX".
- Tutte le operazioni di riproduzione sono eseguite tramite lettore ausiliario. Le funzioni del telecomando dello stereo non sono attive sul lettore ausiliario (ad eccezione del controllo volume).

Connessione del dispositivo Bluetooth®:

- ACCENDERE l'unità stereo e il telecomando.
- Dal proprio dispositivo Bluetooth, accertarsi che la funzione Bluetooth sia ATTIVA.
- Seguire le istruzioni di associazione del proprio dispositivo Bluetooth® e attivare la connessione al dispositivo "AQUATIC AV" o "BLUEWAVE" che appare sullo schermo.
- Alla richiesta di una password, immettere il codice "0000".
- Lo schermo LCD del telecomando visualizzerà "BT AUDIO" se il processo è andato a buon fine.
- Pur essendo possibile associare un secondo dispositivo Bluetooth®, la musica può essere riprodotta solo da un dispositivo alla volta.

Uso del dispositivo Bluetooth:

Nota: la selezione delle tracce e la regolazione del volume possono essere effettuate sia dal telecomando che dal dispositivo Bluetooth®. Per ogni altra regolazione, agire sul dispositivo Bluetooth®.

- Premere il tasto  per mettere in pausa la traccia, premere ancora per farla ripartire.
- Premere i tasti + o - del volume per regolare il livello del volume da 0 a 20 (sul telecomando).

Ricarica della batteria del telecomando

Il telecomando è dotato di una batteria al litio, che va ricaricata quando sul display compare la scritta "LOW BATT".

A tale scopo, è necessario collegare il cavetto USB in dotazione ad un caricatore che abbia una tensione di uscita di 5 V (corrente continua).

AVVERTENZE

> **Non collegare all'unità stereo dispositivi diversi da quelli indicati.**

> **Non tentare di aprire e/o sostituire parti di questa apparecchiatura. Rivolgersi sempre ad un Centro Assistenza Jacuzzi® autorizzato.**

> **Togliere tensione alla spa e rivolgersi ad un tecnico qualificato nel caso in cui:**

- i conduttori e/o le prese di alimentazione sono logorati;
- si verificano delle perdite d'acqua all'interno del vano in cui è ospitata l'apparecchiatura;
- i pannelli di chiusura presentano segni di deterioramento e/o sono danneggiati;
- si sono verificati guasti alla spa.

Per tutti gli interventi di manutenzione straordinaria si consiglia di contattare un Centro Assistenza Jacuzzi® autorizzato.

Nota: l'unità telecomando è resistente all'acqua ma non impermeabile. Sebbene sia progettata per l'uso nella spa, non deve mai essere lasciata nell'acqua.

Il telecomando deve essere conservato in luogo asciutto, al riparo da calore e/o gelo e dalle intemperie.

WARNINGS

Choose the installation site carefully. Make sure that any accidental events (such as storms, etc.) cannot flood the hot tub technical compartment and damage the pumps, electrical box or other equipment.

In any case, it is a good idea to install a drainage system that allows the technical compartment to be drained, including in the event of any pipe leakage.



Jacuzzi Europe S.p.A. declines all liability for damages arising from failure to observe the following directions.



For periodic filling, if you decide to connect the hot tub hydraulic circuit to the public water system that supplies drinking water, this connection must be carried out in compliance with the EN1717 norm, using "AA", "AB" or "AD" anti-pollution protection procedures. For further information, we recommend you contact your water supply company and/or your plumber.

Do not connect the hot tub to the hydraulic system using hoses used to water the garden.



CAUTION: Before preparing the drainage system for connecting the hot tub, consult the local authorities about regulations for the disposal of chemically-treated water.

In areas where winter temperatures frequently drop below 0 °C, during the period when the hot tub is not in use, it is recommended to completely empty the system (hot tub, compensation tanks, pipes, filter).

In areas where temperatures drop below 0 °C only occasionally, the hot tub can be kept in operation as it includes a "freeze protection" feature that guarantees the maintenance of a minimum water temperature.

In case of long periods of inactivity, it is advisable to fully drain the system.

Periodic drainage, during normal use, varies depending on the frequency of use, the contaminants and the type of installation. Even if not used particularly frequently, you should change the water at least once a month.



Prolonged sun exposure could damage the material of which the hot tub shell is made, due to its capacity to absorb heat (dark colours in particular). Do not leave the hot tub exposed to the sun without adequate protection when not in use (thermal cover, gazebo, etc.). Any damage resulting from failure to observe these warnings are not covered by the product warranty.



Live components and equipment (except those powered at very low voltage not exceeding 12 V) must be out of reach of individuals in the hot tub.

Jacuzzi® hot tubs are class "1" appliances and must therefore be permanently connected, without intermediate junc-

tions, to the electrical network and to the protection circuit (grounding system).



Parts containing electrical components, with the exception of remote control devices, must be positioned or fixed so that they cannot fall into the hot tub.



The appliance must be powered by means of a differential switch with operating current which does not exceed 30 mA.

The installer must use cables with a suitable cross-section, with minimum characteristics equivalent to type H 05 VV-F. Please refer to the corresponding section.

For the equipotential connection of the appliance the installer must use the terminal provided and identified by the symbol ∇ . Please see the preinstallation information sheet.

It is imperative to build a support base adequate to the load of the hot tub.

For connection to the supply network, we recommend installing an isolating multi-pole switch, which will ensure complete disconnection in the event of a category III over-voltage; these devices must be placed in an area that complies with the safety regulations.



CAUTION! Before carrying out any maintenance operations, disconnect the appliance from the power supply line.



CAUTION: (IEC 60335-1) The pressure of the hydraulic system that supplies the equipment must not exceed 600 kPa (6 bar) and, in case water is supplied through solenoid valve(s) (eg. balance tank) the pressure must have a minimum value of 35 kPa (0.35 bar).

WARNINGS



Jacuzzi Europe S.p.A. declines all liability for damages arising from failure to observe the following directions.

This equipment may be used by children above the age of 8 or individuals with reduced mobility, sensory and/or cognitive abilities only if supervised and only if they have the knowledge necessary to use the equipment safely, as well as to understand the dangers arising from improper use.

Children must be supervised to make sure they do not play with the equipment and do not carry out operations to be performed by adults and/or specialised personnel (maintenance, cleaning operations, etc.).

Do not use water with temperatures exceeding 40 °C.

Tolerance to hot water varies from person to person. Pregnant women and small children must not use the hot tub without first consulting a doctor and, in any case, the water temperature must be less than 38 °C.

Be very careful when using the hot tub alone. Prolonged immersion in warm water may cause nausea, dizziness and fainting. If you intend to use the hot tub for more than 10-15 minutes, a lower water temperature must be set. This also applies to children.



CAUTION: Do not sit, walk or lie on the cover. Do not place objects on it.



CAUTION: Only "load bearing" covers are designed to support weights (MAX 200 kg), but they should not be subjected to sudden and strong forces (jumps, etc.).

Do not sit, walk or lie down on other types of covers (non-load bearing); do not store objects on top of the cover.

In order to avoid accidental falls in the hot tub, we recommend that the locking system supplied with the insulating cover is installed (see installation manual).



CAUTION: Take great care when entering the hot tub. Do not jump or dive in.



CAUTION: Do not put your fingers in the hydromassage jet nozzles.

Persons with heart conditions, diabetes, high or low blood pressure or other health problems must not use the hot tub without first consulting their doctor.

People with infectious diseases should not use the hot tub without first consulting their doctor.

Do not use the hot tub after drinking alcohol, taking drugs or medication that cause drowsiness or that can raise/lower the blood pressure.

Do not use the hot tub in extreme weather conditions (during storms etc.).

Persons under medical care must consult a doctor before using the hot tub, as some medications can cause drowsiness, affect the heartbeat, blood pressure and circulation.

Be very careful when getting in and out of the hot tub. All surfaces are slippery when wet.

When using the hot tub, do not use objects that can break or that are fragile.

When using the hot tub, you must keep your head, body and clothes at a distance of at least 40 cm from the suction intakes; long hair must be tied back and secured in place.

Do not use electrical appliances (radios, hair dryers) near the hot tub if it is not empty.

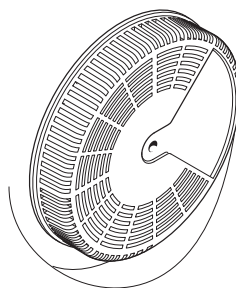

Do not remove the protective grilles from the suction intakes.

Do not turn on the hot tub if the protective grilles are broken or missing; in this case, contact an authorised Jacuzzi® dealer or an authorised Service Centre for replacement.



SUCTION COVERS MUST BE REPLACED EVERY 7 YEARS



Prolonged sun exposure could damage the material of which the hot tub shell is made, due to its capacity to absorb heat (dark colours in particular). Do not leave the hot tub exposed to the sun without adequate protection when not in use (thermal cover, gazebo, etc.). Any damage resulting from failure to observe these warnings are not covered by the product warranty.

For all operations and maintenance of the hot tub, please refer to this manual and, where indicated, contact an authorised Jacuzzi® service centre.

Please refer to the Jacuzzi system water treatment guide and the relative catalogue for details on water quality maintenance, the relative methods and instructions of use of chemical products. Where indicated, contact an authorised Jacuzzi® service centre.

Table of Contents

Important information	26
FCC notice	26
Choosing A Location	27
Electrical Wiring Instructions	27
Start-up instructions	27
Control panel	28
Operating instructions	28
Characteristics and controls	30
Menu Features and Programming Instructions	31
Spa maintenance.....	33
Winterizing	36
Restarting your spa in cold weather.....	36
Maintaining water quality	36
CLEARARRAY®(Ultraviolet) Water Purification System	36
UV lamp replacement and maintenance of the quartz tube	37
Error conditions / Error messages	38
Troubleshooting Procedures.....	39
Optional BLUEWAVE® Spa Stereo System (vers. A)	40
Optional BLUEWAVE® Spa Stereo System (vers. B)	41
Electronic Device Connections and Functions	41
Wiring diagram J-210/J-215/J-225	63
Wiring diagram J-235/J-245/J-275/J-280.....	64
Connecting the electrical power supply.....	65
Electronic board connections Setting the dip switches	66

Important information

Your Jacuzzi® Premium spa is constructed to the highest standards. However, because heat retentive materials are utilized to insulate the spa for efficient operation, an uncovered spa surface directly exposed to sunlight and high temperatures for an extended period is subject to permanent damage. These components are not covered by the warranty.

Ensure that the hot tub is left filled with water when exposed to the sun, and is covered with an insulating cover when not in use. Jacuzzi Premium constantly strives to offer the finest spas available, therefore modifications and enhancements may be made which affect the specifications, illustrations and/or instructions contained herein.

Automatic pipe cleaning function

This function is automatically started every day at 12:00 and consists of switching on each pump for one minute.

However, if the pump has just switched off because it was previously started with the control panel, it will not be activated for the automatic function.

FCC Notice

This equipment has been tested and found to comply with the limits for a Class B Digital Device, pursuant to Part 15 of the FCC Rules. These limits are designed to provide reasonable protection against harmful interference in a residential installation.

This equipment generates and uses radio frequency energy. If not installed and used in accordance with the instructions, it may cause harmful interference to radio. However, there is no guarantee that interference will not occur in a particular installation.

If this equipment does cause harmful interference to radio or television reception, which can be determined by turning the equipment off and on, the user is encouraged to try to correct the interference by one or more of the following measures:

- Rearrange or relocate the receiving antenna.
- Increase the separation between the equipment and receiver.
- Connect the equipment into an outlet on a circuit different from the circuit connected.
- Consult the dealer or an experienced radio/TV technician for help.

Choosing A Location

Refer to the pre-installation information sheet for instructions and electrical input of the various models.

Electrical Wiring Instructions

- To access the spa power terminal block, remove the trim panel (located under the control panel) by removing the screws.

where applicable

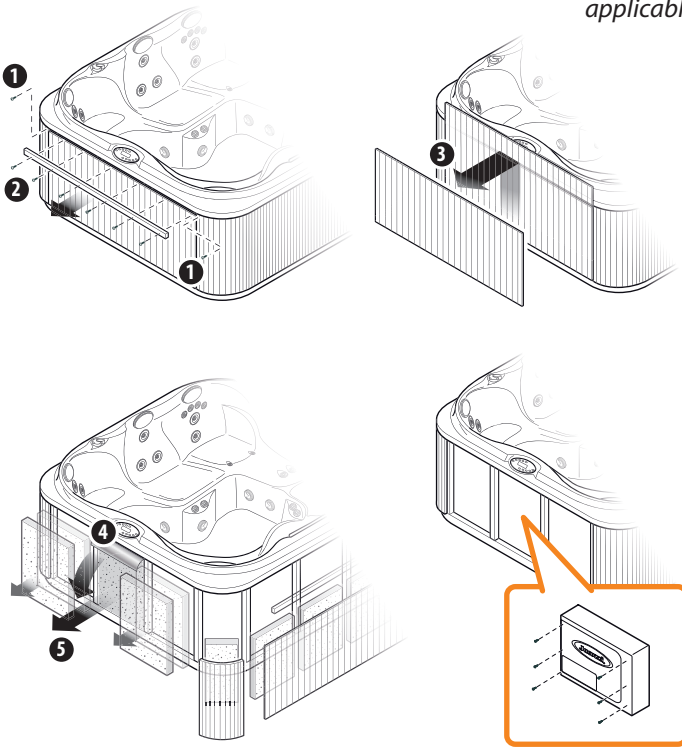

■ Then remove the six door screws on the control box. Place the panel in a safe location to prevent damage.

■ Select the power supply entrance you want to use. Make sure to install a 3/4" electrical fitting and conduit through the large opening provided in the bottom of the control box so you can feed the cable through to the terminal block.

■ According to the hot tub model, connect it to the terminal block as indicated in the following diagrams.

■ Once the hot tub has been installed, the cable clamp and the control-box cover should be firmly sealed.

■ In the event that not enough electricity is available, it is still possible to activate an electronic consumption limiter, operating within the electronic control box (please refer to the wiring diagrams included in this manual).

This operation can only be performed by authorised Jacuzzi® technicians.

Start-up instructions

Read each step in its entirety before proceeding with that step.

■ Remove any dirt from the spa. Although the spa shell has been polished at the factory, you may want to treat it with a specially formulated spa cleaner and wax available from your dealer prior to filling the first time.

■ Filling the spa

Remove the filter cover and the filter cartridge as indicated in the chapter on cleaning the filter.

■ Position the end of the hose inside the filter connection and fill the spa until the level of water covers all of the nozzles, without however reaching the headrest.

■ Do not overfill your spa.

N.B.: If your water is extremely hard, it is preferable to fill halfway with hard water and the rest of the way with softened water.

■ Always fill the hot tub from the filter fitting so as to expel air trapped in the pump intake. Otherwise, the air may remain in the nozzle of pump, preventing the pump from circulating the water. After filling, make sure the filter is installed properly before applying power to the hot tub (refer to the chapter on cleaning the filter).

■ Checks

Open the cabinet access panel and check all pump fittings to make sure they are tight. Loosening can occur during shipping and handling.

■ Turning on power

Turn on power to spa at the home's circuit breaker: the heater and circulation pump automatically activate. The water temperature LED flash on the control panel and the messages "COOL" or "ICE" appear.

■ Start-up

Activate the pump(s). (see "control panel")

NB: do not start the pump(s) if the water does not cover the highest pump nozzles.

■ Addition of chemical additives at first start-up

Please refer to the Jacuzzi system water treatment guide and relative catalogue for details on water quality maintenance, the methods and warnings governing the use of relative chemical products.

⚠ CAUTION: Read and follow all the instructions related to the use and storage methods of chemical products, in strict compliance to the manufacturer's instructions provided on the packaging.

⚠ CAUTION! Do not use trichlorine tablets! This can damage the components of the hot tub and cause burning and irritation to the skin and mucous membranes. The use of these chemicals will void the manufacturer's warranty.

N.B.: Always cover the spa (**except when mixing chemical additives!**) with the insulating cover, so as to reduce heating times and thus minimize operating costs.

The time required for initial heat-up will vary depending on the starting water temperature.

Note: it is also recommend following the first start-up procedure after long periods of inactivity and at the start of the season (after the winter break).

WARNING!

Do not get in the spa until the quantity of disinfectant has not dropped below the level recommended by the manufacturer and/or by your retailer.

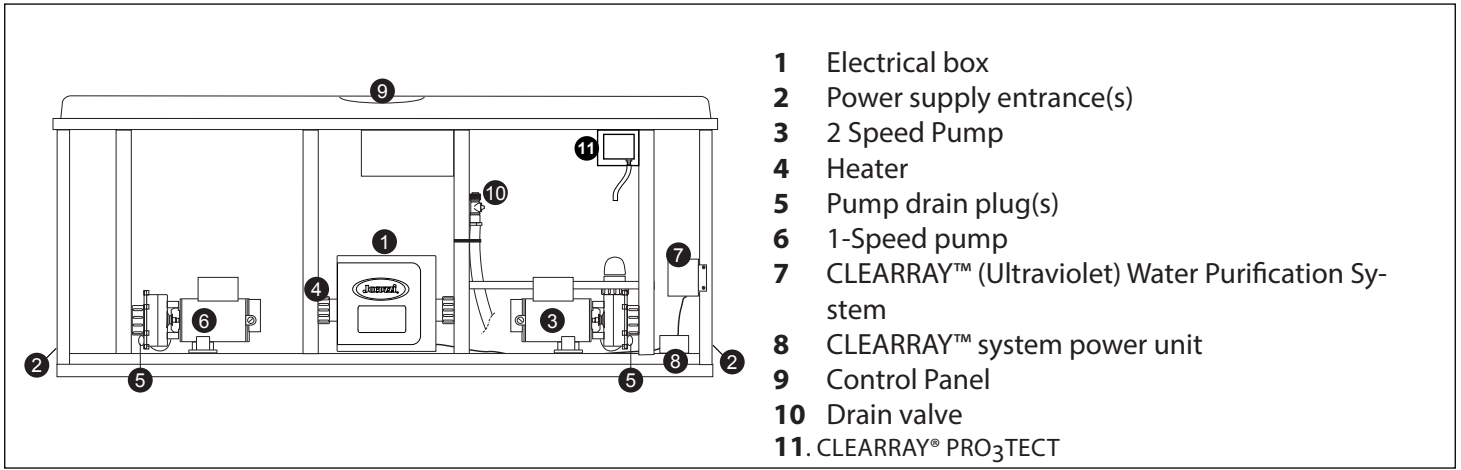

- 1 Electrical box
- 2 Power supply entrance(s)
- 3 2 Speed Pump
- 4 Heater
- 5 Pump drain plug(s)
- 6 1-Speed pump
- 7 CLEARARRAY™ (Ultraviolet) Water Purification System
- 8 CLEARARRAY™ system power unit
- 9 Control Panel
- 10 Drain valve
- 11. CLEARARRAY® PRO3TECT

Always check water temperature carefully before entering spa.

Control Panel

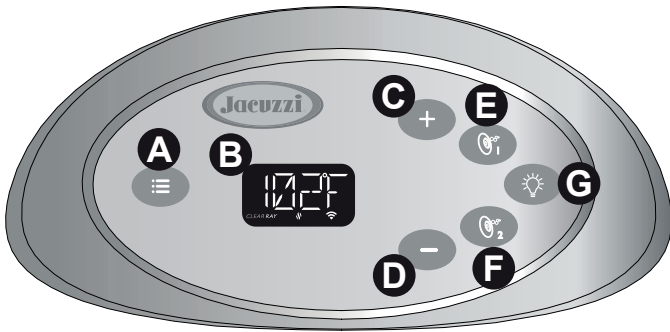

Control panel for models with 2 pumps.

A. Menu button (☰): allows access to the programming menu.

B. LCD Display: Can display current water temperature (default display), water temperature set point, selected menu functions, and error messages.

C. Warmer (+) Button: Increases water temperature set point. Also used to navigate through the programming menus.

D. Cooler (-) Button: Decreases water temperature set point. Also used to navigate through the programming menus.

E. Pump 1 button (⊙): turns pump 1 on and off. Press once for low speed; press a second time for high speed; press a third time to turn pump off.

F. Pump 2 button (⊙): (only for models with two pumps): turns pump 2 on and off. Press once to turn it on; press twice to turn pump off.

D. Light button (⊙): switches the underwater light on and off. Activates the LED lighting system, if present.

Operation Details

- Temperature Adjustment: 65 to 104°F (18 to 40°C). Factory default setting is 100°F (38°C).

- Light Operation: All LED lights run for 2 hours, then automatically shut off.

- Jets 1/Jets 2 Button Operation: Jets run for 20 minutes when activated, then turn off automatically to conserve energy. Simply press either jets button to continue operation for an additional 20 minutes.

Operating instructions

The spa control system has automatic functions that operate upon start-up and normal operation to protect the system.

Upon power up, the display shows the following information:

1. Control panel displays all lit indicators, permitting visual inspection of all display segments and indicator lights for proper operation.

2. Control panel displays the controller and control panel software versions.

3. Control panel scrolls the message, **"WELCOME TO JACUZZI."**

Note: It is common for the heater to turn on after the spa is first filled because tap water is often very cold. If water temperature, at this time, is less than the factory default temperature setting of 38°C (100°F) the heater will turn on and run until the water temperature rises to the factory setting, then turn off.

Setting water temperature

The spa's thermostat provides optimum control of water temperature. The temperature set point (set temperature) can be adjusted from 18 °C to 40 °C. To increase the set temperature, press button (+). To lower it, press (-).

N.B.: The first press of either WARMER(+) or COOLER(-) button displays the set temperature.

Activate Jet Pumps



The JETS 1 () button activates jets pump 1: the first press at low speed, the second press at high speed. Pressing for a third time turns the pump off. Button 2 activates pump 2, which only operates at high speed.

The JETS 2 () button activates jets pump 2 (if equipped). The first press turns jets pump 2 on; the second press turns jets pump 2 off. When manually activated, either pump will automatically turn off after 20 minutes.

Light On/Off Button



The LED light system has seven fixed colors and three randomly varying modes.

Press the button to turn on the light; If you keep pressing the button, the light is first turned off and then on again with a different color, in the following order:

Note: to switch the light off, wait approximately 10 seconds after pressing the button, then press it again.

In all cases, the lights automatically switch off after 2 hours.

- Press once: **High-Speed Colour Blend Mode.**
- Press again: **Low-Speed Colour Blend Mode.**
- Press again: **Blocks slow-changing colour mix mode.**
- Press again: **Blue**
- Press again: **Purple**
- Press again: **Red**
- Press again: **Amber**
- Press again: **Green**
- Press again: **Teal**
- Press again: **White**
- Press again: **Quick-changing colour mix mode is reactivated, and so on.**

Jets

The water flow through individual jets in your spa can be adjusted or turned off by rotating the outside jet ring. Some jets offer an adjustable center nozzle that allows you to change the water discharge angle. Simply tilt the center nozzle in these jets to the desired angle to customize your personal massage.

Note: Always keep at least 6 adjustable jets open at all times to ensure proper filtration characteristics within the spa.

Selecting Desired Massage Action

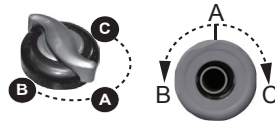

Some models are equipped with a selector that allows you to customise the performance of the hot tub by diverting water between various jet systems (- position A (Combo), B or C).

Note: For optimum filtration benefits, always leave this valve in position A when the spa is covered and select positions B or C for maximum jet performance during spa use.

Air Controls



Some jets have a dedicated air control function: just turn the knob to increase or decrease the amount of air.

To minimize heat loss, all air controls should be closed when the spa is not in use. Certain jets may not draw air when jets pump 1 is running in low speed; this is considered normal.

Optional BLUEWAVE® stereo system

These models include a high-quality AUX/Bluetooth stereo receiver with four high-quality marine speakers for unsurpassed sound quality and long-life.

Blow-Out Cycle

This cycle will purge the air from the plumbing lines normally caused by draining and filling the spa.

The jet pump 1 is activated for 1 minute and then goes off. Then Jets Pump 2 will turn on and run for 1 minute then shut off. This cycle will only occur at start up.

Note: Turning off the corresponding jets pump that is running can deactivate the feature.

Clean-up Cycle

The cleanup cycle occurs once per day at 12:00 PM (noon) for 2 minutes. This is not user programmable.

The jet pump 1 is activated for 1 minute and then goes off. Then Jets Pump 2 will turn on and run for 1 minute then shut off.

Note: Turning off the corresponding jets pump that is running can deactivate the feature.

CHARACTERISTICS AND CONTROLS

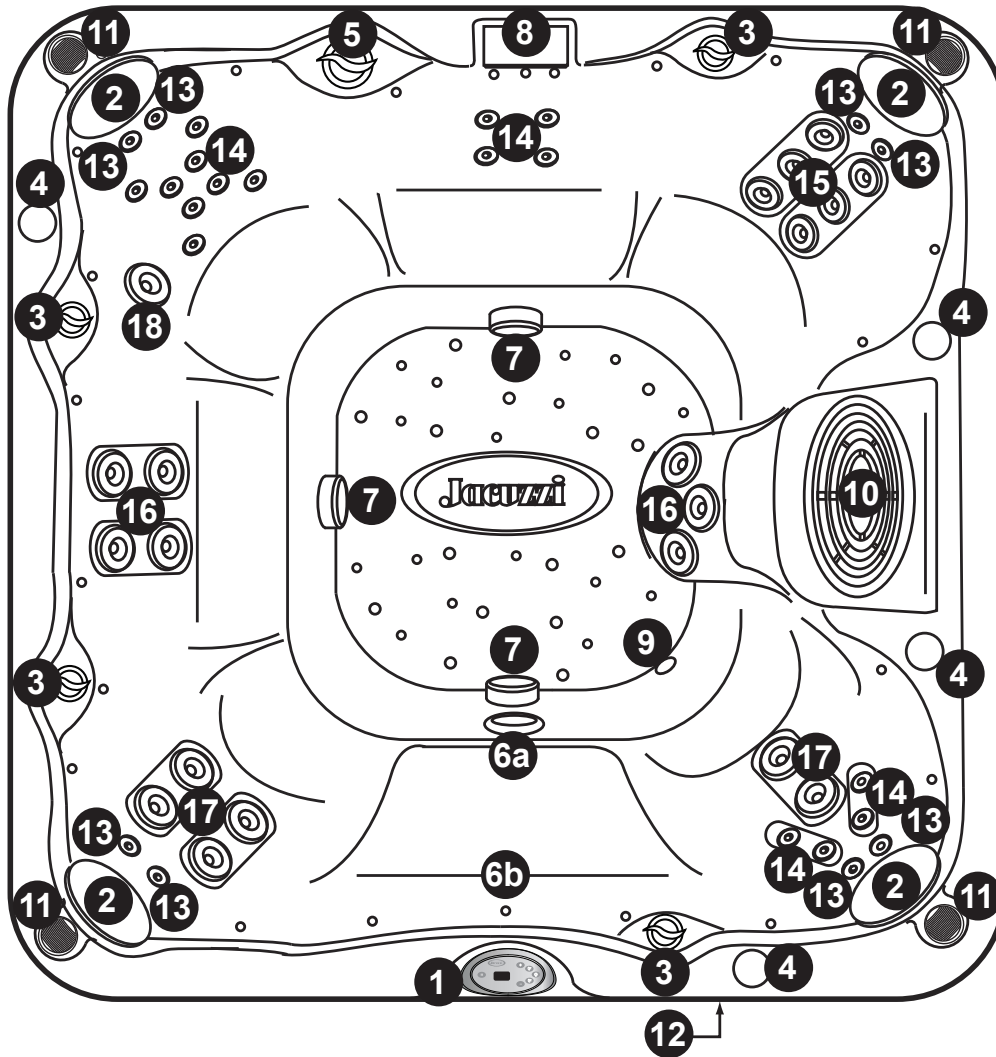

Spa features subject to change without notice

The model shown is the J-280. The arrangement of the jets and the characteristics vary from one model to the next.

- | | | | |
|--------|---|-----|--|
| 1. | Control panel | 13. | "Classic Pro" pulsating jets (4) |
| 2. | Headrests (4) | 14. | "Classic Pro - Accu Pressure" jets (20) |
| 3. | Air controls (4) | 15. | "Classic Pro - Mini Duo" rotating jets (6) |
| 4. | Cup holder (4) | 16. | "Classic Pro" variable direction jets (5) |
| 5. | Massage selector knob | 17. | "Classic Pro - Duo" rotating jets (8) |
| 6a-6b. | LED lighting system | 18. | "Classic Pro - Turbo" jet |
| 7. | Suction nozzles | | |
| 8. | Cascade with flow control lever | | |
| 9. | Heater return | | |
| 10. | Filter top (with underlying filter cartridge) | | |
| 11. | Speakers audio system (optional - 4) | | |
| 12. | Hot tub stereo system (optional) | | |

Menu Features and Programming Instructions

Your spa is equipped with menus that allow you to program additional features. By continually pressing the Menu (⊖), button you will cycle through the menus as follows:

Current temperature (Main Menu)	TEMP
Primary Filtration	PF
Heat	HEAT
Filter Change	FC
UV	UV
H2O	H2O
Time	TIME
Date	DATE
Temp	TEMP
Language	LANG
Lock	LOCK
WiFi (not available)	WIFI
Elog (end of menu)	ELOG

■ Primary Filtration Menu

During the primary filtration cycle, pump 1 and CLEARRAY are activated. The spa is programmed with a filtration cycle of 2 hours each, which is started every 6 hours (*this setting can however be changed*).

■ Programming the Primary Filtration Cycle



1. Press (⊖) until you see the menu "PF". The text "PRIMARY FILTER" (primary filtration cycle) scrolls across the screen. The system returns to the main menu if no action is taken.
2. Press (-) or (+) to display the current start time and prepare the system for changes.
3. Press (-) or (+) to adjust the start time, in 1-hour increments. To switch from "AM" to "PM" you must round a 12-hour period.
4. Press (⊙) to confirm and save the start time.
5. Press (-) or (+) to set the number of daily cycles (1, 2, 3, 4 or 8 cycles within 24 hours).
6. Press (⊙) to store the setting.
7. Press (-) or (+) to adjust the duration of cycle (1, 2 or 3 hours).

Note: If the number of cycles per day is 8, the only option available for the cycle duration is 1 hour.

8. Press (⊙) to confirm and save the duration time. The system will return to the "PRIMARY FILTER" Menu.

Note: If no button is pressed within 5 seconds of each selection the screen will revert back to the Main Menu and the current settings will remain active.



In case of cold temperatures (risk of freezing), program the primary filtration cycle so that it is equal to 8 hours minimum. Refer to the "Winterizing" section.

■ Programming the Heating Mode

Your Jacuzzi spa is equipped with 3 modes of heating. An automatic mode called "AUTO," where the spa's temperature is maintained at all times. An energy saving heating cycle called "ECO." A mode that will only activate the heater during the daytime called "DAY" mode.

Note: The heater will activate when the temperature drops 1° from the set temperature.

Economy mode is an energy-saving program. The heating cycle may be activated any time between 5 pm and 7 am every day. This time cannot be programmed.

- In Day mode the heating cycle may be activated any time between 7 am and 5 pm. This time cannot be programmed.
- Auto Mode allows the heater to heat, at all times, in order to maintain the preset temperature.

■ Programming the Heating Mode



To change the programmed heating mode:

Note: If no button is pressed within 5 seconds of each selection the screen will revert back to the Main Menu and the current settings will remain active.

1. Press (⊖) until you get to the "HEAT" Menu. The display will scroll "HEATER MODE." The system returns to the main menu if no action is taken.
2. Press (-) or (+) to prepare the system for changes. Continually press to scroll through the following modes:
 - Economy Mode: The screen will display "ECO" and scroll "ECONOMY MODE."
 - Day Mode: The screen will display "DAY" and scroll "DAY MODE."
 - Auto Mode: The screen will display "AUTO" and scroll "AUTO MODE."
3. Once a selection is made, press (⊙) to confirm and activate the setting. The system will return to the "HEATER MODE" Menu.

■ Configuring cleaning/filter replacement reminders

A programmable filter timer can be set to remind you when to

clean or replace the filters.

- The default setting is for 180 days.
- The timer range is from 0 to 180 days, in increments of 10 days.

Note: we do not recommend deactivating this function.

■ Programming or resetting the timer.



Note: If no button is pressed within 5 seconds of each selection the screen will revert back to the Main Menu and the current settings will remain active.

1. Press (⊖) until you get to the "FC" Menu. The display will scroll "FILTER CHANGE." The system returns to the main menu if no action is taken.
2. Press ⊖ or ⊕ to prepare the system for changes. Continually press to adjust the length of time for the timer.
3. Once you select the number of days, press (⏹) to confirm this selection. The system will return to the "FILTER CHANGE" Menu.
4. Once the timer expires the display will alternate between the water temperature and "CHANGE FILTER".

■ Programming the CLEARARRAY Timer

A programmable change bulb timer can be set to remind you when to when it is time to replace the UV bulb for the CLEARARRAY system.

- The default setting is for 365 days.
- The timer range is from 0 to 365 days, in increments of 10 days.
-

Note: we do not recommend deactivating this function.

■ Programming or resetting the timer.



Note: If no button is pressed within 5 seconds of each selection the screen will revert back to the Main Menu and the current settings will remain active.

1. Press (⊖) until you get to the "UV" Menu. The display will scroll "CLEARARRAY BULB." The system returns to the main menu if no action is taken.
2. Press ⊖ or ⊕ to prepare the system for changes. Continually press to adjust the length of time for the timer.
3. Once you select the number of days, press (⏹) to confirm this selection. The system will return to the "CLEARARRAY BULB" Menu.
4. Once the timer expires the display will alternate between the water temperature and "CHANGE CLEARARRAY BULB".

■ Configuring reminders for changing the water

A programmable water refresh timer can be set to remind you when to when it is time to drain and refill your spa.

- The default setting is for 180 days.
- The timer range is from 0 to 180 days, in increments of 30 days.

Note: we do not recommend deactivating this function.

■ Programming or resetting the timer.



Note: If no button is pressed within 5 seconds of each selection the screen will revert back to the Main Menu and the current settings will remain active.

1. Press (⊖) until you get to the "H2O" Menu. The display will scroll "WATER REFRESH." The system returns to the main menu if no action is taken.
2. Press ⊖ or ⊕ to prepare the system for changes. Continually press to adjust the length of time for the timer.
3. Once you select the number of days, press (⏹) to confirm this selection. The system will return to the "WATER REFRESH" Menu.
4. Once the timer expires the display will alternate between the water temperature and "CHANGE WATER".

■ Programming the Time



Note: If no button is pressed within 5 seconds of each selection the screen will revert back to the Main Menu and the current settings will remain active.

1. Press (⊖) until you get to the "TIME" Menu. The display will scroll "SET TIME." The system returns to the main menu if no action is taken.
2. Press ⊖ or ⊕ to display the current time.
3. Press ⊖ or ⊕ to prepare the system for changes.
4. Press ⊖ or ⊕ to adjust and program the correct hour. Press (⏹) to save the change and move on to program the minutes.
5. The current minutes will blink as an indication that it is ready. Press ⊖ or ⊕ to adjust and program the minutes. Press (⏹) to save the change and move on to program either AM or PM.
6. The current setting will blink as an indication that it is ready. Press ⊖ or ⊕ to toggle between AM and PM. Once selected, press (⏹) to save the change. The system will return to the "SET TIME" Menu.

■ Programming the Date



Note: If no button is pressed within 5 seconds of each selection the screen will revert back to the Main Menu and the current settings will remain active.

1. Press (⏻) until you get to the **"DATE"** Menu. The display will scroll **"SET DATE."** The system returns to the main menu if no action is taken.

2. Press (-) or (+) and the current date will scroll. For example **"JAN 01 2016."**

3. Press (-) or (+) to display the year.

4. Press (-) or (+) to adjust and program the correct year. Press (⏻) to save the change and move on to program the month.

5. The current month will blink as an indication that it is ready. Press (-) or (+) to adjust and program the month. Press (⏻) to save the change and move on to program the day.

6. The current day will blink as an indication that it is ready. Press (-) or (+) to scroll through the days. When the day is selected, press (⏻) to save the change. The system will return to the **"SET DATE"** Menu.

■ Programming the Temperature Format



Note: If no button is pressed within 5 seconds of each selection the screen will revert back to the Main Menu and the current settings will remain active.

1. Press (⏻) until you get to the **"TEMP"** Menu. The display will scroll **"TEMPERATURE FORMAT."** The system returns to the main menu if no action is taken.

2. Press (-) or (+) to switch between °F or °C. Once selected press (⏻) to save the change. The system will return to the **"TEMPERATURE FORMAT"** Menu.

■ Programming the Language



Your new spa comes with four language display options. To program the display language, follow the steps below:

Note: If no button is pressed within 5 seconds of each selection the screen will revert back to the Main Menu and the current settings will remain active.

1. Press (⏻) until you get to the **"LANG"** Menu. The display will scroll **"LANGUAGE MENU."** The system returns to the main menu if no action is taken.

2. Press (-) or (+) to display the current language.

3. Press (-) or (+) to scroll through the languages available. The

choices are English, French, German and Spanish. Once a selection is made, press (⏻) to save the change. The system will return to the **"LANGUAGE MENU."**

■ Programming the Lock Feature



You can prevent users from changing certain features of the spa.

Note: If no button is pressed within 5 seconds of each selection the screen will revert back to the Main Menu and the current settings will remain active.

NB: no symbol appears on the display to signal the activation of the block.

There are 3 lock modes to choice from:

- Access Lock will disable the ability to manually activate or adjust any feature of the spa. All scheduled operations will still be preformed.
- Settings Lock will disable the ability to change any of the user settings. You can still activate the jet pumps and lighting. All scheduled operations will still be preformed.
- *Temperature Lock* disables temperature regulation using the + and - keys.
- *Service Lock (temporary lock)* temporarily disables function activation, so that maintenance can be performed (e.g. cleaning the filters).

Note: the lockout lasts 2 hours.

Do not leave the lock active for long periods, especially in the case of low temperatures or where there is a risk of freezing.

Always disconnect the hot tub before performing any maintenance or repairs.

Activating a lock feature.

1. Press (⏻) until you get to the **"LOCK"** Menu. The display will scroll **"LOCK MENU."** The system returns to the main menu if no action is taken.

2. Press (-) or (+) to pass from **"AL"** (access lock) to **"SL"** (settings lock) to **"TL"** (temperature adjustment lock) to **"SVL"** (temporary lock):

Once a selection is made, press (⏻) to save the change. The system will return to the **"LOCK MENU."**

Deactivating a block function.

To deactivate a lock mode, press the (⏻) button for 10 seconds.

Spa Maintenance

Proper and regular maintenance of your spa will help it retain its beauty and performance.

Information regarding spa cleaning and maintenance and the products to be used can be found in the catalogue-guide provided with the product.

■ **Cleaning The Filters (J-210/215/225/235/245/275 models)**

These models are equipped with a basket and a filter cartridge, located in the compartment housed on the inside wall of the hot tub. For best performance, the basket should be cleaned once a week and the filter cartridge once a month; however, this is also dependent on the frequency of use of the hot tub.

To do this, proceed as follows:

TO DECREASE RISK OF DEATH, DROWNING OR ENTRAPMENT, ALWAYS TURN POWER TO SPA OFF BEFORE CLEANING THE FILTER CARTRIDGES!

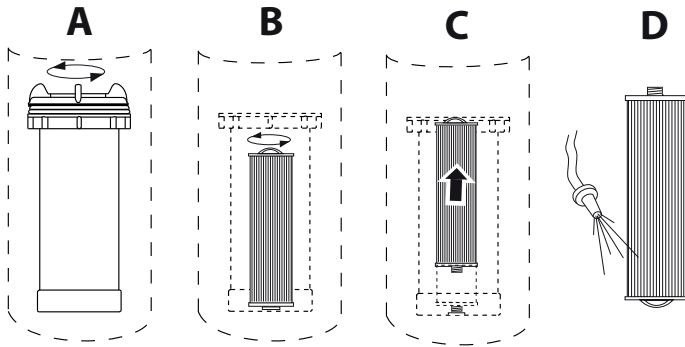

TURN POWER TO SPA OFF!

A, B, C. Remove the cover, unscrew the cartridge and extract it.

D. Rinse the impurities out of the folds in the filter using pressurised water. Work from the top down. Repeat until all folds are clean.

E. Reinstall the cartridge and connect the spa to the power supply.

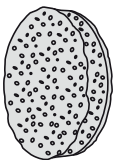

J-210 models include filters on their footwell suction covers (shown right) that prevent debris from entering the pump. These filters must be cleaned every 2 months or when the pump performance has decreased.

(J-280 models)

These models are equipped with a container-bag (which collects larger impurities) and a filter cartridge, both located in the skimmer.

For best performance, the bag should be checked and cleaned 1-2 times per week and the filter cartridge once a month; however, this is also dependent on the frequency of use of the hot tub.

To do this, proceed as follows:

Disconnect the hot tub from the power supply.

A. Pull up the top using the handles provided

B. Unclip the container-bag and clean it.

C-D. Unscrew the cartridge and pull it out.

E. Rinse the folds of the filter, starting at the top and proceeding downwards.

F. Immerse the cartridge with the threaded end facing upwards in order to allow any air bubbles to escape (keep the cartridge under water until it is reinstalled).

G-H-I. Reinstall the cartridge and reattach the bag to the cover, sliding this down into place.

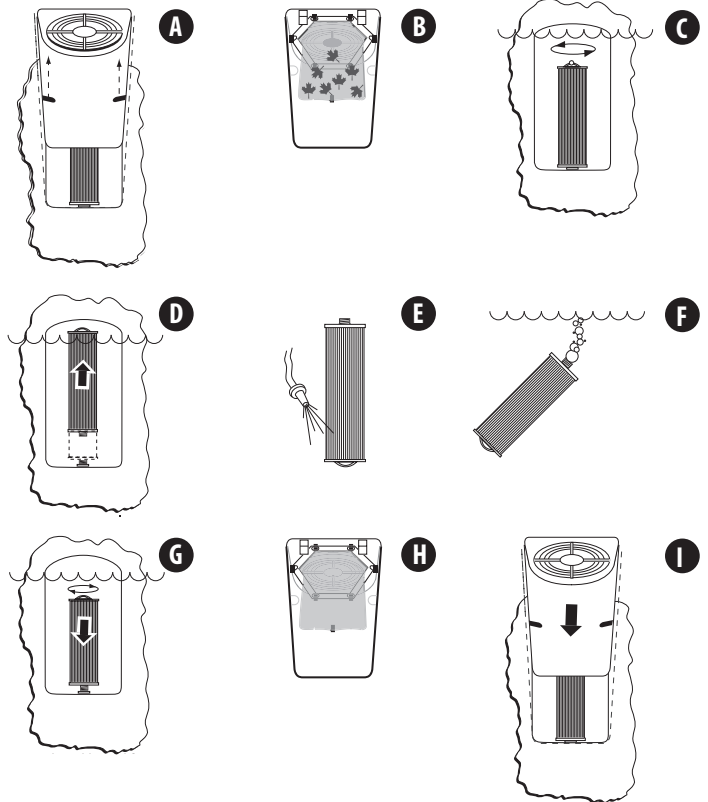

Connect the hot tub to the power supply.

(all models)

Periodically, the cartridge should be cleaned thoroughly using a specific product available from Jacuzzi® service centres; carefully follow the instructions supplied with the product. With a suitable hot tub water treatment and routine maintenance of the cartridge, the latter should last around two years. Spare units are available from Jacuzzi® service centres.

■ **Draining and Refilling**

About every 3 months, you will want to replace the spa's water. The frequency depends on a number of variables including the amount of use, attention paid to water quality maintenance, etc. You will know it is time for a change when you cannot control sudsing and/or you can no longer get the normal feel or sparkle to the water even though the key water balance measurements are all within the proper parameters.

CAUTION! READ THIS BEFORE DRAINING: To prevent damage to the spa's components, turn off power to the spa at the circuit breaker before draining it. Do not turn the power back on until your spa has been refilled.

CAUTION! There are certain precautions to keep in mind when draining your spa. If it is extremely cold, and the spa is outdoors, freezing could occur in the lines or the equipment, see "WINTERIZING".

To drain your spa, perform the following steps:

Turn off power to spa at breaker.

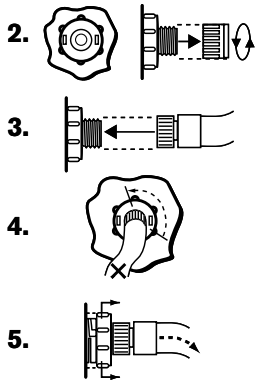

2. Identify the drain valve, from the front, on the lower part of the support base. Hold the rear ring nut still to stop it from turning, then loosen and remove the front cap to expose the underlying male pipe thread.

3. Attach a garden hose to the exposed threads.

4. Gently rotate the larger (rear) valve body 1/3 turn counter-clockwise to unlock the drain valve.

5. Pull the larger (rear) body outward to open drain.

6. After the spa drains, perform steps 2-5 in reverse order to close the drain prior to refilling the spa.

7. Once the hot tub has been filled, turn it on and follow the instructions for filling (see the relevant section).

N.B.: Always fill your spa through both filter wall fittings.

■ Cleaning The Spa Interior

To preserve the sheen of your spa's surface, it is crucial that you avoid using abrasive cleaners or cleaners which have adverse chemical effect on the surface. If you are not certain as to the suitability of a particular cleanser, consult your authorized Jacuzzi dealer. Regardless of the cleanser used, use extreme care to assure that no soap residue is left on the surface. This could cause severe sudsing when the spa is refilled.

Information regarding cleaning the hot tub, maintenance and the products to be used can be found in the guide/catalogue supplied with the product.

■ Headrest Care

Remove and clean the headrest cushions as needed with soapy water using a cloth or soft-bristle brush.

N.B.: Always remove the pillows when adding chemical shock treatment to the spa water. The pillows can be returned to the spa when the sanitizer reading drops below 4 ppm.

The headrests can be reinserted into the hot tub when the disinfectant agent value corresponds to the values indicated in the water treatment guide.

To remove the headrests:

1. Grab the ends of the headrest with your fingertips and pull gently.

2. After cleaning, reassemble the headrest by following these steps in reverse order.

■ Cover Care and Maintenance

Your Jacuzzi cover has an encasement. This encasement is attractive and durable. Monthly cleaning and conditioning is strongly recommended to maintain and increase the longevity of your cover.

To Clean and Condition the Cover

1. Use a garden hose to loosen debris and dirt.

2. Using a large sponge or a soft bristle brush, use diluted or mild soap and scrub the vinyl top. Rinse clean and do not allow soap to dry on cover. Do not use soap on the underside of the cover.

3. Please check with your Jacuzzi Dealer for recommended cover care and conditioning products. Condition using non-petroleum based conditioners to keep the vinyl supple and threads/stitching from drying out.

Do not use solvents, abrasive cleaners or strong detergents. Do not use products that contain silicone or alcohol.

Additional Care and Maintenance Instructions:

1. Debris can accumulate on the spa cover. Removal of snow or other debris will help to avoid breakage of the foam cores.

2. Be sure to lock the cover straps to secure the cover from unwanted or accidental entry.

3. Do not place heavy objects on the vinyl.

4. Do not walk, sit or stand on the cover.

5. Do not drag or use the flaps/skirt or the cover lock straps to remove the cover.

6. Use only recommended cover lift systems.

7. Use only chemicals and cleaners recommended by Jacuzzi.

8. Remember to keep spa covered when not in use. Maintaining proper water levels assures efficient operation and efficient electrical usage.

9. Do not expose your spa to the sun for extended periods of time as UV rays can damage the interior surface.

10. Use caution when removing cover. Before removing cover, assure all locks have been released to avoid lock breakage and or cover strap damage.

Maintaining The Synthetic Cabinet

Your new spa's synthetic cabinet requires little or no maintenance of any kind. To clean, simply wipe cabinet with a clean towel and mild soap solution.

ATTENTION: Never spray cabinet with a garden hose for any reason since this action may induce an electrical short in the spa's electrical equipment.

Winterizing

■ Your Jacuzzi spa is designed to automatically protect itself against freezing when operating properly.

■ During periods of severe freezing temperatures, you should check periodically to be certain that the electrical supply to the spa has not been interrupted.

In extreme climates and where temperatures are below 0°C (32°F), program the primary filtering cycle to operate for at least 8 hours a day to avoid freezing.

■ If you do not intend to use your spa, or if there is a prolonged power outage during periods of severe freezing temperatures, **it is important that all water be removed from the spa and equipment to protect against damage from freezing.**

Expert winterization of your spa is highly recommended, contact your authorized Jacuzzi dealer.

In emergency situations, damage can be minimized by taking the following steps:

1. Turn off power to the spa.

2. Follow the directions for draining the spa.

3. Turn the massage/diverter selector(s) into the middle combo position to allow the water in the plumbing lines to drain.



4. Turn the waterfall valve(s) to the open position to allow the water in the plumbing lines to drain.

5. Open all the air controls and leave them open until you resume use of the spa.

6. As the water level drops below the seats, use whatever means necessary to get the water out of the recessed seating areas and into the footwell, such as a wet/dry vacuum.

When the water level ceases to drop, use whatever means available to remove any remaining water from the foot well, such as a wet/dry vacuum.

7. Remove the panels covering the technical compartment (found where the control panel is located) and locate the pump drain plugs, removing them to allow the water to drain from the pumps and the heater.

Note: Use a wet/dry vacuum or other means to keep this from flooding the equipment compartment.

Place the pump drain plugs back

8. Loosen hose clamp at bottom of CLEARRAY® system and pull hose off of CLEARRAY® fitting (twist the hose back and forth while pulling downward). Tip hose down and allow to drain. Then reinstall hose and clamp. Remove the cover of the CLEARRAY® system to access the UV bulb and quartz tube. Remove and store the UV bulb in a safe location.

Remove and dry off the quartz tube then reinstall it. Depending on the length of time, consider replacing the UV bulb when you resume use of your hot tub.

9. Reinstall synthetic cabinet side panel and cover spa so that no casual moisture can enter into it.

Restarting Your Spa in Cold Weather

If you want to start up your spa after it has sat empty for a time in freezing temperatures, be aware that the water remaining in certain sections of the piping may still be frozen. This situation will block water flow preventing the spa from operating properly and possibly damaging the equipment.

We recommend you consult your authorized Jacuzzi dealer for guidance before attempting to restart your spa under these conditions.

Contact your Jacuzzi retailer if you have any questions about using your hot tub in winter or preparing it for the winter.

Maintaining water quality

To reduce the risk of contracting water-related pathologies or respiratory diseases, the water quality must be kept within the specified limits. This requires constant monitoring as the chemical aspect involves a combination of different factors that need to be balanced. Delaying water maintenance work leads to poor hygiene that is potentially damaging to your health, and also has an impact on the life of the hot tub.

For a specific guide to maintaining water quality, consult the Jacuzzi® system guide on water treatment and the relevant catalogue, or contact your authorised Jacuzzi retailer.

CLEARRAY® PROT₃TECT

The CLEARRAY water purification system is an exclusive technology that takes advantage of natural ultraviolet radiation to eliminate bacteria, viruses and algae potentially present in the

hot tub water. Ultraviolet light, also known as UV-C or germicidal light, neutralises these organisms, also breaking down the DNA, so as to prevent reproduction.

The CLEARARRAY system, which is directly connected to your filtration system, works as follows:

- the water coming from the pump, from the filter and from the heater is disinfected by ultraviolet light, after which it is introduced back into the spa.

The system is equipped with a power converter whose operation is signalled by two LEDs: the green one indicates that the device is powered, while the red one indicates that it is operating correctly.

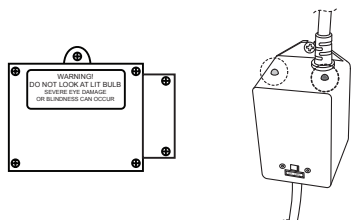

t

IMPORTANT: After one year, the lamp must be replaced.







If the UV timer has been programmed correctly (please refer to the corresponding section), at the end of the allotted time shown on the display, a message will appear indicating that a new UV lamp needs to be installed and the timer reset.

UV lamp replacement and maintenance of the quartz tube

To access the Cleararray® device, it is necessary to remove the front panel (or that of the audio system) and the right angle panel.

These operations should only be carried out by qualified installers. Please read the instructions carefully before carrying out any operations involving the opening of the Cleararray® device.

WARNINGS

-  **Do not look towards the UV lamp if it is turned on: this can cause severe eye damage!**
-  **Do not power or turn on the Cleararray® device during maintenance operations.**
-  **Improper use of the device can cause UV-C rays to escape, which even in small amounts can damage your skin and eyes.**
-  **Do not attempt to start damaged devices.**
-  **Disconnect the hot tub from the power supply.**
-  **Empty the hot tub if you intend to replace or clean the quartz tube. Allow the UV lamp to cool down before removing the quartz tube.**

Proceed as follows:

Note: the layout and connection of the device may vary from model to model.

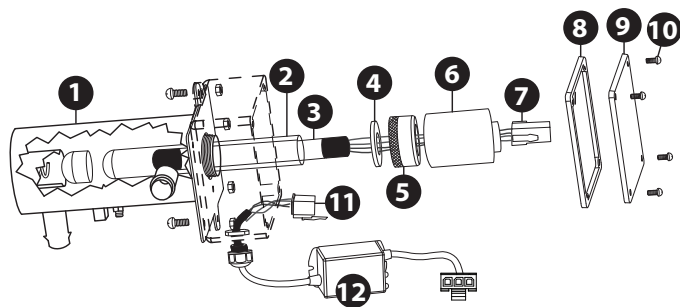

1- After disconnecting the hot tub from the electrical network and emptying it, wait for the UV lamp to cool down.

Note: the hot tub must be emptied in case of maintenance or replacement of the quartz tube.

It is not necessary to empty the tub when changing the UV lamp.

2- Once the UV lamp has cooled down, remove the cover (9) and the gasket (8) by removing the screws (10).

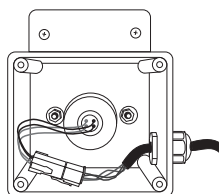

3- Disconnect the UV lamp connector (7) from the power supply (11).

Do not handle the UV lamp with bare hands; use a pair of latex gloves to handle the UV lamp.

4- Gently pull out the lamp (3) from the quartz tube.

5- Unscrew the nut (5) using a suitable wrench if necessary. Keep the washer (4) for the next step.

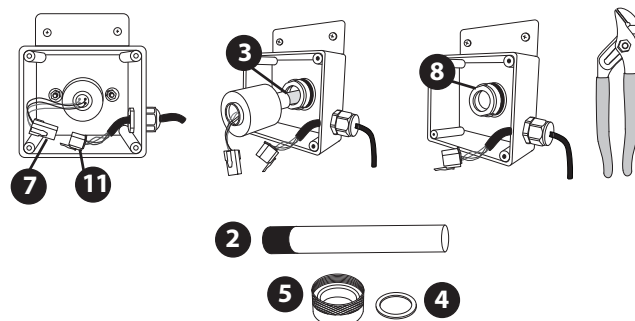

6- Now it is possible to proceed with cleaning or replacing the quartz tube (please refer to the corresponding section).

7- Cleaning the quartz tube. Use a paper towel or a cotton rag; if necessary, use a descaling product (such as those used to clean the shower), taking care to remove any residues with plenty of water.

Do not use abrasive products.

8- Replacing the quartz tube. Position the new quartz tube (2) into its place (1), first inserting the domed end and checking that the other end has been inserted correctly in its support (if the position is correct, only a small part of the tube is exposed).

9- Re-apply the washer (4) to the open end of the tube. Retighten the nut (5) and refill the hot tub far enough to operate the pumps and to verify that there are no leaks from the nut; in case of leaks tighten it by up to 1/4 of a turn. If that does not suffice, it is necessary to clean the quartz tube again, checking for leaks before proceeding to the next step.

10- Turn on the hot tub's main switch again.

11- Activate the pump so that water flows through the Clearray® system; allow it to continue to operate for about 5 minutes, making sure there are no leaks. In case of leaks, switch off the pump and the master switch, repeating the quartz tube cleaning procedure.

12- Reconnect the UV lamp (7) connector to the power supply (11); if replacing the lamp, insert it into the quartz tube.

Do not handle the UV lamp with bare hands; use a pair of latex gloves to handle the UV lamp.

13- Place the lamp cover (6) on the nut (5). Finally, screw the acover (9). Finally, screw the cover (9) with the gasket (8) and the screws (10).

The UV lamp contains mercury; in case of replacement, discard the old lamp as specified by law.

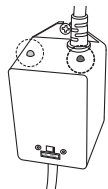

14- Turn on the hot tub master switch again and test the operation of the device: the green led signals that the Cleararray® is powered (and should always be on) while the red one indicates that the UV lamp is turned on.

Error Conditions/Error Messages

Your spa has a self-diagnostic control system. The system will automatically display the following if a problem is detected.

■ Panel Displays COOL



Cool Condition - Temperature has dropped 11°C (20°F) below the current set temperature. The circulation pump and the heater have been activated to bring the temperature within 8°C (15°F) of the set temperature. No corrective action is required!

Note: This condition is common during first time fill ups or during refills since tap water is often very cold.

■ Panel Displays ICE



Freeze Protection - A potential freeze condition has been detected. No action is required. Water temperature is below ~ 13°C (55°F). Jets Pump 1 and Jets Pump 2 will activate for 10 minutes, then turn off. Then the pump 1 and the heater will activate for 10 minutes. The two cycles shall repeat until the water temperature reaches ~ 18,5°C (65°F). See "Winterizing".

■ Panel Displays SN--1



Open sensor (heater is disabled) or shorted sensor (spa is deactivated). The high-limit temperature sensor is not functioning. Contact your authorized Jacuzzi® dealer or qualified service technician. The display will alternate between "SN--1", scrolling message "HI-LIMIT SENSOR ERROR" and the current water temperature.

■ Panel Displays SN--2



Open or shorted sensor (heater disabled). The temperature sensor is not functioning. Contact your authorized Jacuzzi® dealer or qualified service technician. The display will alternate between "SN--2", scrolling message "WATER SENSOR ERROR" and the current water temperature.

■ Panel Displays Change CLEARARRAY Bulb

The CLEARARRAY bulb timer has expired. UV bulb needs to be replaced. The display will alternate between the current temperature reading and the scrolling message "CHANGE CLEARARRAY BULB" as long as the error exists. The countdown timer for the UV bulb needs to be reset. A new UV bulb can be purchased from a local Jacuzzi dealer.

■ Panel Displays Change Filter

The filter change timer has expired. The spa filters need to be cleaned or replaced. The display will alternate between the current temperature reading and the scrolling message "CHANGE FILTER" as long as the error exists. The countdown timer for the Change Filter feature needs to be reset. New filters can be purchased from a local Jacuzzi dealer.

■ Panel Displays Change Water

The water refresh timer has expired. The spa needs to be drained and refilled. The display will alternate between the current temperature reading and the scrolling message "CHANGE WATER" as long as the error exists. The countdown timer for the Change Filter feature needs to be reset.

■ Panel Displays FL--1



An "FL--1" display means the flow switch is malfunctioning open, the filter cartridge is excessively dirty or an "air lock" condition has occurred at the pump 1 intake. The spa heater will deactivate and jets pump #1 may also deactivate. Contact your authorized Jacuzzi® dealer or qualified service technician. The display will alternate between "FL--1," scrolling message "FLOW ERROR OPEN" and the current water temperature.

■ Panel Displays FL--2



An "FL--2" display means the flow switch is malfunctioning closed. The spa heater will deactivate and jets pump #1 may also deactivate.

Be sure to clean the filters and check that the water level is correct before contacting your Jacuzzi® dealer or a qualified service technician.

The display will alternate between "FL--2," scrolling message "FLOW ERROR CLOSED" and the current water temperature.

■ The panel displays FL - 3



If "FL - 3" is shown on the display, this means that the flow switch does not work properly (the heater and the jet pump 1 are switched off).

The display shows alternately "FL - 3," the message "FLOW ERROR TOGGLE" and the water temperature.

Contact your Jacuzzi® dealer or a qualified service technician.

■ The panel displays HOT

Do not get into the hot tub, as the water may be too hot.



The pump has been activated, in order to circulate the water through the heater (the display shows "HOT"); after 5 minutes the display alternately shows "T - OH" and the current water temperature.

Contact your authorized Jacuzzi® dealer or qualified service technician.

■ Panel Displays T--OH

Do not get into the hot tub, as the water may be too hot.



Water temperature is above acceptable limits. **DO NOT ENTER SPA!** Water temperature has reached 112°F (44°C). The pump 1 has activated to circulate water through heater. Contact your authorized Jacuzzi® dealer or qualified service technician. The

display will alternate between "***T--OH***" and the current water temperature.

Note: As a safety measure, the red lights of the spa will flash on and off as an indication that the spa is an overheat condition.

■ Panel Displays H--OH

Do not get into the hot tub, as the water may be too hot.



The maximum temperature sensor has measured a value exceeding the acceptable limits. Water temperature is above acceptable limits. **DO NOT ENTER SPA!** Water temperature has reached 112°F (44°C). The pump 1 has activated to circulate water through heater. Contact your authorized Jacuzzi® dealer or qualified service technician. The display will alternate between "**H--OH**" and the current water temperature.

Note: As a safety measure, the red lights of the spa will flash on and off as an indication that the spa is an overheat condition.

Restore conditions (messages T-OH and H-OH):

Remove the spa's cover and allow your spa to cool down.

Program the heater settings for Economy Mode.

If the condition persists, contact your authorized Jacuzzi dealer.

■ Panel Displays (-- -- -- --)

Do not get into the hot tub, as the water may be too hot.



Water temperature is above acceptable limits. **DO NOT ENTER SPA!** The safety "Watchdog" software has been triggered and the spa is deactivated. A problem has been detected which could cause damage to the spa or its components. The display will alternate between "-- -- -- --" and the scrolling message "**WATCHDOG CALL FOR SERVICE**" as long as the error exists. Contact your authorized Jacuzzi dealer or qualified service technician.

Note: As a safety measure, the red lights of the spa will flash on and off as an indication that the spa is in watchdog condition.

Troubleshooting Procedures

In the event your Jacuzzi spa is not working the way it should, please first review all the installation and operating instructions in this manual and check for messages on the panel display. If you are still not satisfied it is working properly, please follow the appropriate troubleshooting instructions below.

Always insist on genuine Jacuzzi replacement parts.

Note: If any of the supply cords to accessories are damaged, they must be replaced by authorized service personnel. Contact your authorized Jacuzzi dealer or qualified service technician.

None of the Components Operate (e.g. Pump, Light)

Check the following:

1. Is there power to the spa?
2. Is the household circuit breaker tripped?
3. Contact your authorized Jacuzzi dealer or qualified service technician.

Pump Does Not Operate

Press the JETS 1 button. If no water movement is detected, make sure power is going to the spa and check the water level. If this does not solve the problem, contact your authorized Jacuzzi dealer or qualified service technician. The main jets pump 1 operates but no water flows to jets.

Check the following:

1. Jets may all be closed. Verify all jets are in the open "on" position.
2. Pump may not be properly primed. This can happen after the spa is drained and refilled. Press the JETS 1 button on the control panel several times, never leaving the motor running for more than 5 to 10 seconds at a time. Turn power off and let the air out of spa plumbing system by removing the filter cartridge (Sec. "Cleaning The Filters"). Make certain you reinstall the filter cartridge before turning on spa power and restarting the jets pump 1.

Poor Jet Action

Make sure all jets are in the full open "on" position. Press the JETS 1 button to make certain pump #1 is on. Verify all air controls are in the "on" position (Sec. "Air Controls"). Check for dirty filter. Clean, if necessary.

Water is Too Hot

Reduce thermostat setting.

No Heat

1. Check thermostat setting.
2. Keep the spa cover in place while heating.
3. Check the settings to see if your spa is in economy mode (Sec. "Programming the Heating Mode"). Should checking the above steps fail to correct the problem, please call your Jacuzzi Hot Tub dealer so that they may arrange service.

Optional BLUEWAVE® Spa Stereo System (vers.A)

To start enjoying your new stereo receiver, please read the following operation instructions in their entirety.

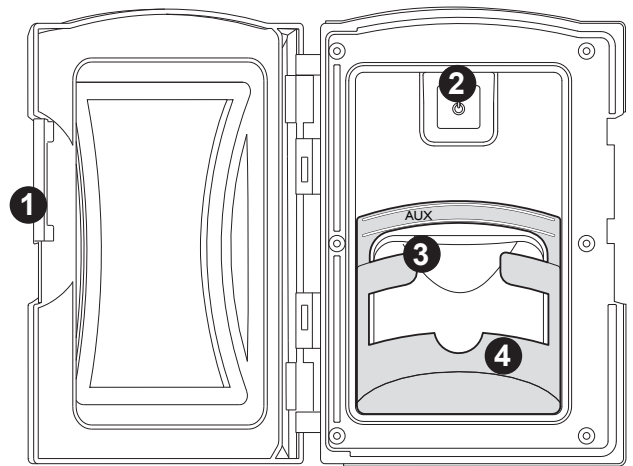

1. Media Locker Handle

Slide the handle to lock and unlock the protective door.

2. Power Button

Press power button once to turn "ON" stereo system. Press a second time to place the stereo in "Standby" mode and the red light will remain illuminated.

3. Auxiliary Input Jack Connector

Allows you to connect an auxiliary device by using a 3.5 mm cable.

4. Auxiliary Device Holding Base

It can be removed for larger devices.



WARNING: RISK OF ELECTRICAL SHOCK HAZARD EXISTS AND EQUIPMENT DAMAGE! Never install or remove electrical devices (e.g. Apple device/MP3/USB/AUX/Bluetooth) while hands are wet or while sitting partially or fully immersed in the spa!

CAUTION: Never leave electrical devices in the Media Locker when spa is not in use to prevent damage from outdoor elements! Never spray Media Locker with a pressurized water hose for any reason! Damage to the device or spa stereo system caused by water intrusion is not covered under the manufacturer's warranty! Damage to Media Locker port or electrical devices due to excessive force or improper alignment during installation or removal from Media Locker is not covered under warranty.

Connect an MP3 player (not supplied) using the 3.5 mm cable:

- Plug one end of the cable into the "Aux" jack on the stereo receiver.

- Insert the other end into the headphones jack of the MP3 player.

- Start playback of sound on the MP3 player.

NB: all operations are carried out via the MP3 player.

Connect a Bluetooth® device (not supplied):

- Turn on the stereo receiver.

- Make sure that the Bluetooth® function of the device is active.

- Follow the instructions to associate the device with the stereo receiver (identified on the screen by the word "BLUEWAVE").

- If a password is required, enter the code "0000".

NB: all operations are performed via the Bluetooth® device.

WARNINGS

Do not leave the stereo cover open during use.

Do not use the appliance controls while in the hot tub.

Do not connect other devices to the stereo unless they have been specifically approved.

We recommend regularly checking/maintaining this appliance (approximately every 3 months).

In case of faults, breakages or any other possible dangers/malfunctions, turn the hot tub off immediately and contact an authorised Jacuzzi® service centre.

Optional BLUEWAVE® Spa Stereo System (vers.B)

To start enjoying your new stereo receiver, please read the following operation instructions in their entirety.



WARNING: RISK OF ELECTRICAL SHOCK HAZARD EXISTS AND EQUIPMENT DAMAGE!

Pairing the Remote and Stereo

In order for the remote to operate the stereo, you need to pair them using the following method:

- Make sure the stereo is ON.
- Press the ON button on the remote control to turn it on (keep the remote control near the stereo).
- Press and hold the "Mode" button on the remote control until you see "Pairing in progress".
- If the pairing sequence is successful, you will see "Paired" appear on the LCD on the remote control; if you see "Retry again", repeat the above procedure.

Audio Settings

The Audio button, provides access to many of the stereo's settings. By continually pressing the Audio button you can scroll and adjust the following functions: Balance-BASs-TREble-Rock-Classic-Pop (respectively).

To adjust the settings:

- 1 - press the Audio button to access the menu;
- 2 - press the same button again to scroll through the available options;
- 3 - use the + or – buttons to adjust the settings;
- 4 - press and hold the Audio button to save the new settings and exit the Audio menu.

Bass Setting

Press the Audio button until you see "BASS" on the LCD display. Press the + button to adjust the setting up to a maximum of +5. Press the – button to adjust the setting down to -5.

Treble Setting:

Press the Audio button until you see "TREBLE" on the LCD display. Press the + button to adjust the setting up to a maximum of +5. Press the – button to reduce the setting down to -5.

Balance Setting

Press the Audio button until you see "BALANCE" on the LCD display. Press the + or – button to adjust the setting.

Wireless Remote Control Functions

A remote control is supplied on all spas with the optional audio system.

The supplied remote control provides no control over external Auxiliary player operation except for volume control and source selection. The Auxiliary player performs all external Auxiliary playback operations.

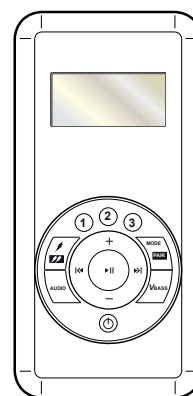

Power Button: Press once to turn remote "ON"; press a second time to place the stereo in "Standby" mode.

Audio Button: Allows access to most of the stereo sound functions. Press continuously to scroll through the following settings (if applicable): Balance-Bass-Treble-Rock-Classic.

Mode/pair Button: Press to switch between "AUX" and Bluetooth® (BT) modes. "BT AUDIO" appears when a Bluetooth device is paired with the stereo.



Volume Up Button: Used to increase volume between 0 to 20.



Volume Down Button: Used to decrease volume between 20 to 0.



Aux: Press to pause track, press again to resume playing.
Bluetooth®: Press to mute sound, press again to reactivate sound.



Aux: Not used.
Bluetooth®: Press the button to go back through the tracks.



Aux: Not used.
Bluetooth®: Press the button to go forward through the tracks.



1 Press this button to select the "Pop" equalisation.



2 Press this button to select the "Classic" equalisation.

3 Press this button to select the "Rock" equalisation.

⚡ Not used.

VBass: Press this button to switch the bass boost function on/off.

Electronic Device Connections and Functions



CAUTION: RISK OF ELECTRICAL SHOCK OR EQUIPMENT DAMAGE! Never install, remove or operate any electrical device (e.g. Apple device/AUX/Bluetooth) while hands are wet or while sitting partially or fully immersed in the spa!

Connecting Your Auxiliary Player Using the 3.5 mm Cable:

- Remove the front panel on the hot tub and identify the stereo unit.
- Locate the cable marked "AUX", connected to the stereo unit.



- Use a RCA-3.5 mm cable (not supplied) to connect an external reader to the "AUX" cable.

- Feed the cable and the reader towards the outside and refit the front panel on the hot tub (take care not to damage the cable). Position the reader in a safe place.

- Press the Mode button on the remote to "AUX IN."

- All playback operations are conducted via the Auxiliary Player. The stereo remote functions do not work on the external Auxiliary Player (except volume control).

Connecting Your Bluetooth Device:

- Turn power "ON" to the stereo unit.
- From your Bluetooth device, make sure the Bluetooth setting is "ON."
- Follow the pairing instructions for your Bluetooth device and connect to the "AQUATIC AV" or "BLUEWAVE" device that appears on your screen.
- If asked for a password, enter the code "0000."
- The remote LCD screen will display, "BT AUDIO" if the process was successful.
- While it is possible to connect a second Bluetooth® device, music can only be played from one device at a time.

Operating Your Bluetooth Device

Note: the tracks can be selected and the volume adjusted either using the remote control or the Bluetooth® device. For any other settings, use the Bluetooth® device.

- Press the  button to pause the track. Press it again to restart the track.
- Press the volume up or down buttons to adjust volume level between 0 to 20 (on the remote).

Recharging the remote control battery

The remote control has a lithium battery which needs to be recharged when "LOW BATT" shows on the screen. To do this, connect the USB cable supplied to a charger with an output voltage of at least 5 V (direct current).

WARNINGS

> Do not connect any other devices to the stereo unit.

> Do not try to open/replace the parts of this appliance. Always contact an authorised Jacuzzi® service centre.

> Disconnect the hot tub and contact a qualified technician where:

- the conductors/power sockets are worn;
- water leaks inside the compartment where the appliance is installed;
- the closing panels show signs of wear and/or are damaged;
- there is a fault with the hot tub.

For all special maintenance work, we recommend contacting an authorised Jacuzzi® service centre.

Note: remote unit is water resistant not waterproof. Although it is designed for use while in the spa, it should never be left in the spa while the cover is on and spa is not in use.

The remote should be stored in a dry place, away from sources of heat, as well as frost and bad weather.

RECOMMANDATIONS

Choisir avec soin le lieu d'installation, afin que les événements fortuits (tempêtes, etc.) n'inondent pas le compartiment technique du spa et n'endommagent donc pas les pompes, le boîtier électrique et les autres équipements. IL EST donc judicieux de créer un système d'évacuation permettant le drainage du compartiment technique, également en cas de fuite des conduites.

 Jacuzzi Europe S.p.A. décline toute responsabilité en cas de dommages dérivant du non-respect des dispositions suivantes.

 En cas de raccordement au réseau d'alimentation d'eau potable pour les remplissages périodiques, ce raccordement doit être réalisé dans le respect de la norme EN1717, en adoptant la modalité anti-pollution "AA", "AB" ou "AD". Pour tout éventuel éclaircissement, il est recommandé de s'adresser au fournisseur d'eau et/ou à son propre plombier.

Ne pas raccorder le spa à l'installation hydraulique moyennant les tuyaux utilisés pour arroser le jardin.

 **ATTENTION** : Avant d'installer le système d'évacuation auquel raccorder le spa, consulter les autorités locales pour connaître les normes qui régissent l'évacuation de l'eau traitée chimiquement.

Dans les zones où les températures descendent fréquemment en dessous de 0° C en hiver, pendant la période où le spa n'est pas utilisé, il est conseillé de vider totalement l'installation (spa, réservoirs de compensation, tuyaux, filtre).

Dans les zones où les températures descendent occasionnellement en dessous de 0 °C, le spa peut même rester en marche, car équipé d'une « protection antigel » qui garantit le maintien d'une température minimum de l'eau.

En cas de longues périodes de non utilisation, il est conseillé de vider totalement l'installation.

La fréquence des vidages périodiques pendant l'utilisation habituelle varie en fonction de la fréquence d'utilisation, des agents polluants, du type d'installation. Il est conseillé de changer l'eau au moins une fois par mois même en cas d'utilisation limitée.

 Une exposition prolongée au soleil pourrait endommager le matériau dont est constitué la coque du spa, étant donné sa capacité d'absorber la chaleur (les couleurs foncées en particulier). Si non utilisé, ne pas laisser le spa exposé au soleil sans protection adéquate (couverture thermique, tonnelle, etc.). Les éventuels dommages dérivant de la non observation des présentes recommandations ne seront pas couverts par la garantie.

 Les composants et les appareils sous tension (sauf ceux alimentés à une très basse tension non supérieure à 12 V) ne doivent pas être accessibles aux personnes présentes dans la spa.

Les spa Jacuzzi® sont des appareils de classe "1" et doivent donc être branchés de manière permanente, sans raccordements intermédiaires, au secteur et au dispositif de protection (installation de terre).

 Les parties contenant des composants électriques, excepté les dispositifs de commande à distance, doivent être positionnées ou fixées de manière à ce qu'elles ne puissent pas tomber dans la baignoire.

 L'appareil doit être alimenté à travers un interrupteur différentiel dont le courant d'intervention ne dépasse pas 30 mA.

L'installateur devra utiliser des câbles de section adéquate et opportunément protégés, avec des caractéristiques non inférieures à celles du type H 05 VV-F. Se référer au chapitre correspondant.

Pour le branchement équipotentiel, l'installateur devra utiliser la borne prévue et marquée du symbole . Se référer au chapitre correspondant.

Il est obligatoire de réaliser une base de support adéquate à la charge du spa. Se référer à la fiche de pré-installation.

Pour le branchement au secteur d'alimentation, il est nécessaire d'installer un interrupteur de sectionnement omnipolaire, assurant la complète déconnexion dans les conditions de la catégorie de surtension III ; ces dispositifs doivent être installés dans une zone conforme aux prescriptions de sécurité.

 **ATTENTION !** Débrancher l'appareil de la ligne d'alimentation électrique avant d'effectuer toute intervention d'entretien.

 **ATTENTION** : (IEC 60335-1) La pression de l'installation hydraulique qui alimente l'appareil ne doit pas dépasser 600 kPa (6 bar) ; en cas d'adduction d'eau moyennant électrovanne/s (ex. vasque de compensation) celle-ci doit avoir une valeur minimale de 35 kPa (0,35 bar).

RECOMMANDATIONS

 Jacuzzi Europe S.p.A. décline toute responsabilité en cas de dommages dérivant du non-respect des dispositions suivantes.

L'utilisation de cet appareil n'est permise aux enfants de 8 ans ou plus et aux personnes avec des capacités motrices, sensibles et/ou cognitives réduites que si ceux-ci sont surveillés ou possèdent les notions nécessaires pour utiliser l'appareil de manière sûr et connaissent les dangers dérivant d'un usage impropre.

Les enfants doivent être surveillés afin qu'ils ne jouent pas avec l'appareil et qu'ils n'effectuent pas d'opérations réservés à un personnel adulte et/ou spécialisé (opérations d'entretien, nettoyage, etc.).

Ne pas utiliser de l'eau à une température dépassant 40 °C.

La tolérance à la température de l'eau varie d'une personne à l'autre. Les femmes enceintes et les enfants en bas âge ne doivent pas utiliser le spa sans l'avis préalable d'un médecin ; dans tous les cas, la température de l'eau doit être inférieure à 38° C.

Faire très attention lorsqu'on est seul dans le spa : rester trop longtemps dans l'eau chaude risque de provoquer des nausées, des vertiges et des évanouissements. Si l'on souhaite utiliser le spa pendant de longs moments (plus de 10/15 minutes) s'assurer que la température de l'eau soit plus basse. Cela vaut également pour les enfants.

 **ATTENTION** : Ne pas s'asseoir, marcher ni s'allonger sur la couverture. Ne pas y déposer d'objets.

 **ATTENTION** : Seules les couvertures « portantes » sont conçues pour soutenir des poids (MAX 200 kg), mais ne doivent pas être soumises à des sollicitations soudaines et violentes (sauts, etc.). Ne pas s'asseoir, marcher, ni s'allonger sur les autres types de couvertures (non portantes). Ne pas y déposer d'objets.

Afin d'éviter toute chute accidentelle dans le spa, il est conseillé d'installer le système de fermeture à clé fourni avec la couverture thermique (voir manuel d'installation).



ATTENTION : Faire extrêmement attention lors de l'accès au spa.
Ne pas sauter et ne pas plonger !



ATTENTION : Ne pas insérer les doigts dans les buses des jets hydromassage !

Les personnes souffrant de maladies cardiaques, de diabète, d'hypertension ou d'hypotension ou autres problèmes de santé, ne doivent pas utiliser le spa sans avoir d'abord consulté leur médecin.

Les personnes avec des maladies infectives en cours ne doivent pas utiliser le spa sans avoir d'abord consulté leur médecin.

Ne pas utiliser le spa après avoir consommé de l'alcool, des drogues ou des médicaments pouvant induire de la somnolence, faire monter ou baisser la tension.

Ne pas utiliser le spa quand les conditions atmosphériques sont menaçantes (orages, etc.).

Les personnes qui suivent des traitements médicaux doivent consulter un médecin avant d'utiliser le spa car certains médicaments sont susceptibles d'altérer le rythme cardiaque, la pression artérielle et la circulation sanguine.

Faire très attention en entrant et en sortant du spa car l'eau rend toutes les surfaces glissantes.

Ne pas utiliser d'objets qui pourraient se casser, ou simplement fragiles, pendant l'utilisation du spa.

Pendant l'utilisation du spa, garder la tête, le corps et les vêtements à une distance d'au moins 40 cm des bouches d'aspiration et attacher les cheveux longs.

Ne pas utiliser d'appareils électriques (radio, sèche-cheveux, etc.) près du spa, à moins qu'il ne soit vide.

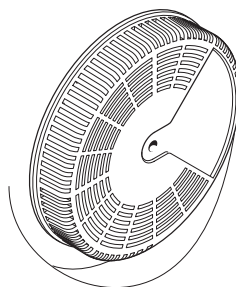

Ne pas retirer les grilles de protection des bouches d'aspiration.

Ne pas mettre le spa en marche si les grilles de protection sont cassées ou absentes. S'adresser à un revendeur agréé Jacuzzi® ou à un Centre d'Assistance agréé pour leur remplacement.



LES GRILLES DE PROTECTION DOIVENT ÊTRE REMPLACÉS TOUS LES 7 ANS



Une exposition prolongée au soleil pourrait endommager le matériau dont est constitué la coque du spa, étant donné sa capacité d'absorber la chaleur (les couleurs foncées en particulier). Si non utilisé, ne pas laisser le spa exposé au soleil sans protection adéquate (couverture thermique, tonnelle, etc.). Les éventuels dommages dérivant de la non observation des présentes recommandations ne seront pas couverts par la garantie.

Pour toutes les opérations d'utilisation et entretien du spa, se référer au présent manuel et, quand indiqué, contacter le Centre d'Assistance Jacuzzi® agréé.

Pour ce qui concerne le maintien de la qualité de l'eau, les modalités et les recommandations d'utilisation des produits chimiques, consulter le guide au système Jacuzzi de traitement de l'eau, le relatif catalogue et, quand indiqué, contacter le Centre d'Assistance Jacuzzi® agréé.

Sommaire

Informations importantes	45
Notification FCC	45
Choix d'une localisation d'installation.....	46
Directives pour câblage électrique.....	46
Instructions pour la première mise en marche	46
Panneau de contrôle	47
Directives de fonctionnement.....	47
Caractéristiques et commandes	49
Éléments du menu et instructions de programmation	50
Entretien du Spa	53
Hivérisation.....	55
Redémarrage de votre spa durant la saison froide.....	56
Maintien de la température de l'eau	56
Système de purification d'eau CLEARRAY® "UV"	56
Remplacement de l'ampoule UV et entretien du tuyau de quartz.....	56
Conditions d'erreur/Messages d'erreur.....	57
Méthode de dépannage.....	59
Chaîne stéréophonique de spa BLUEWAVE® (vers.A) en option	60
Chaîne stéréophonique de spa BLUEWAVE® (vers.B) en option	61
Connexions et fonctions d'un appareil électronique.....	62
Schéma électrique J-210/J-215/J-225.....	63
Schéma électrique J-235/J-245/J-275/J-280	64
Branchement de l'alimentation électrique	65
Raccordements sur la carte électronique Configuration des « dip-switch »	66

Informations importantes

La mini-piscine Jacuzzi® Premium a été fabriquée selon les meilleurs standards. La piscine est isolée avec des matériaux adéquats à la conservation de la chaleur afin de garantir un fonctionnement efficace ; si la mini-piscine reste découverte, directement exposée aux rayons solaires et à des températures élevées pendant de longues périodes, elle risque de s'endommager : ces dommages ne sont pas couverts par la garantie.

Il est recommandé de maintenir le spa plein d'eau lorsque exposé directement au soleil et de toujours le couvrir avec la couverture isolante fournie lorsqu'il n'est pas utilisé.

Jacuzzi s'engage constamment à offrir les meilleures mini-piscines possibles, des modifications ou des ajouts qui ont une influence sur les notes, les illustrations et/ou les instructions contenues dans ce manuel peuvent donc être effectués.

Fonction de nettoyage automatique des tuyaux

Cette fonction démarre automatiquement tous les jours à 12:00 et consiste à allumer chaque pompe pendant une minute.

Cependant, si la pompe vient de s'éteindre parce qu'elle a déjà été démarrée avec le panneau de commande, elle ne sera pas activée pour la fonction automatique.

Notification FCC

Cet appareil est conforme aux limites pour les dispositifs digitaux de classe B, en conformité à la Section 15 des normes FCC. Ces limites ont pour but de garantir une protection adéquate contre les interférences nuisibles qui pourraient se produire lorsque l'appareil est utilisé dans un cadre domestique.

Cet appareil produit et utilise une énergie à fréquence radio. Si elle n'est pas installée et utilisée en conformité aux instructions, elle peut provoquer des interférences dans la réception des appareils radio. Néanmoins, en aucun cas, l'absence d'interférences ne peut être garantie.

Si l'appareil devait provoquer des interférences dans la réception radio-télévision, suite à l'allumage et à l'extinction de celui-ci, nous suggérons à l'utilisateur d'éliminer les interférences en appliquant une ou plusieurs des mesures suivantes.

- Réorienter ou repositionner l'antenne réceptrice.
- Augmenter la distance qui sépare l'appareil du récepteur.
- Raccorder l'appareil à une prise sur un circuit différent de celui sur lequel est raccordé le récepteur.
- Pour l'assistance, faire appel à votre revendeur ou à un technicien radio/télévision spécialisé.

Choix d'une localisation d'installation

Se référer à la fiche de pré-installation en ce qui concerne les préparations et les absorptions de courant relatifs aux différents modèles.

Directives pour câblage électrique

■ Pour accéder au bornier d'alimentation du spa, retirez le panneau de garniture (situé sous le panneau de commande) en retirant les vis.

où prévu

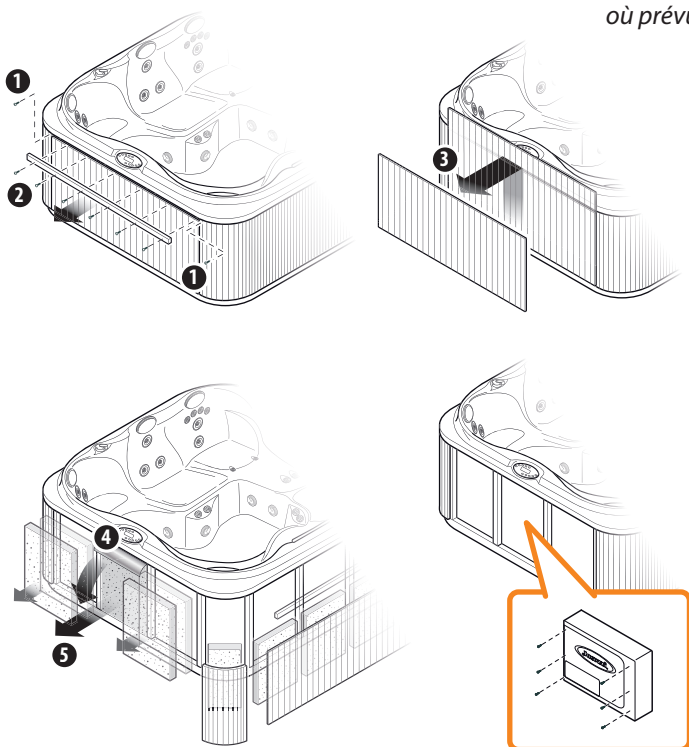

■ Retirez ensuite les vis de la porte du boîtier des équipements de commande puis enlevez la porte.

■ Choisissez l'entrée de câble que vous souhaitez utiliser. Veillez à installer un raccord électrique et une conduite de 3/4 po. dans la grande ouverture aménagée sur le côté de la boîte de commande pour pouvoir insérer le câble dans la plaque à bornes.

■ En fonction du modèle de spa effectuer le raccordement sur le bornier comme indiqué dans les schémas correspondants.

■ Une fois l'installation terminée, le serre-câble et le couvercle du boîtier devront être hermétiquement.

■ Au cas où l'énergie électrique ne serait pas suffisante, il est dans tous les cas possible d'activer un limiteur électronique de consommation, en agissant à l'intérieur du boîtier électronique (se référer aux schémas électriques compris dans le présent manuel).

Cette opération ne peut être effectuée que par des techniciens agréés Jacuzzi®.

Instructions pour la première mise en marche

Lire intégralement chaque paragraphe avant de l'effectuer.

■ Éliminer de la mini-piscine les éventuelles saletés. Bien que la coque de la mini-piscine ait été polie en usine, il est possible de la traiter avant le premier remplissage, avec un nettoyant et une cire formulés spécialement pour les mini-piscines et disponibles auprès de nos revendeurs agréés.

■ Remplissage de la mini-piscine

Enlever le couvre-filtre et la cartouche du filtre comme indiqué au chap. "Nettoyage du filtre".

■ Positionner l'extrémité du tuyau d'eau dans le raccord du filtre et remplir la mini-piscine jusqu'à ce que le niveau de l'eau recouvre toutes les buses, sans arriver aux appuie-tête.

■ Ne pas trop remplir la mini-piscine.

N.B.: Si votre eau est particulièrement "dure", il est préférable de remplir mi-piscine avec cette eau et le reste avec de l'eau provenant d'un adoucisseur.

■ Remplir toujours la spa à travers le raccord du filtre de façon à éliminer l'air présent dans l'aspiration de la pompe ; si tel n'est pas le cas l'air pourrait rester coincé dans la buse de la pompe, empêchant ainsi aux pompes de faire circuler l'eau.

Après le remplissage, veiller à ce que le filtre soit installé correctement avant de raccorder la spa à l'alimentation (se référer au chap. "Nettoyage du filtre").

■ Contrôles

Ouvrir le panneau d'accès et s'assurer que tous les raccords des pompes soient bien serrés, ceux-ci pouvant se desserrer durant le transport et la manutention.

■ Allumage

Allumer la mini-piscine en actionnant l'interrupteur général : le dispositif de chauffage et la pompe de recyclage se mettent en marche automatiquement. Sur l'écran du panneau de contrôle les voyants de la température de l'eau clignotent et les inscriptions "COOL" ou "ICE" s'affichent.

■ Mise en marche

Activer le/les pompe/s. (voir « panneau de contrôle »)

N.B. : ne pas mettre en marche la/les pompe/s si l'eau ne recouvre pas les buses les plus hautes.

■ Ajout d'additifs chimiques lors de la première mise en marche

Pour de qui concerne le maintien de la qualité de l'eau, les modalités et les recommandations d'utilisation des relatifs produits chimiques, consulter le guide au système Jacuzzi de traitement de l'eau et le relatif catalogue.

⚠ ATTENTION ! Lire et respecter toutes les instructions relatives à l'utilisation et à la conservation des produits chimiques, en s'en tenant strictement aux recommandations du Fabricant imprimées sur l'emballage

⚠ ATTENTION ! Ne pas utiliser de tablettes de trichlore ! Cette substance peut endommager les composants du spa et provoquer des brûlures et des irritations à la

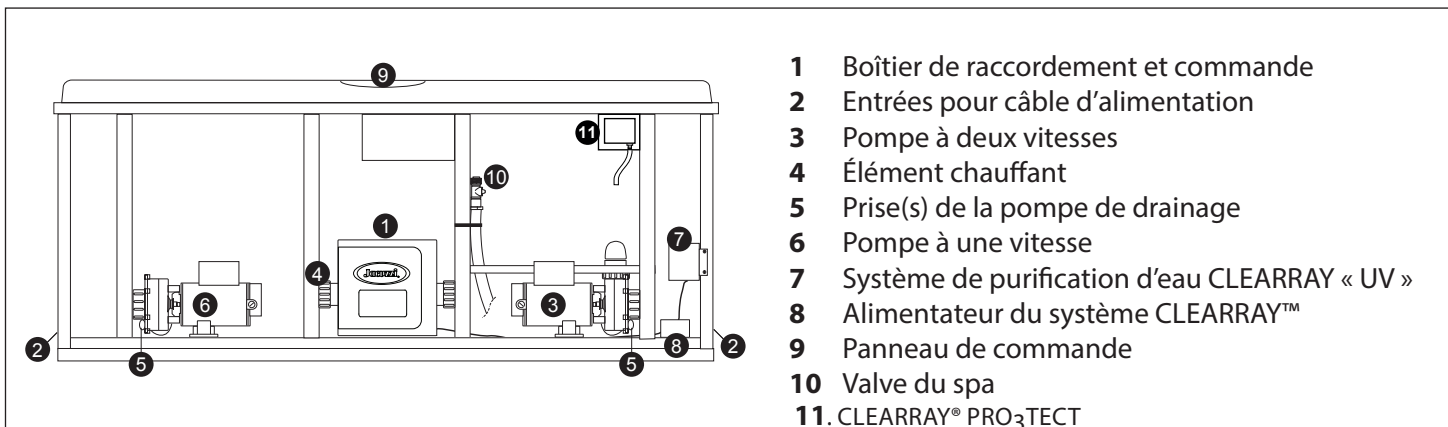

peau et aux muqueuses. L'utilisation de ces substances annule la garantie du fabricant.

N.B.: Couvrir toujours la mini-piscine (mais pas durant le mélange des additifs chimiques !) avec la couverture isolante, afin de réduire les temps de chauffage et minimiser ainsi les coûts de gestion. Le temps nécessaire au chauffage initial varie en fonction de la température de départ de l'eau.

Remarque : il est conseillé de suivre la procédure de première mise en marche même après de longues périodes de non utilisation du spa et/ou en début de saison (après la mise au repos hivernale).

ATTENTION

Ne pas entrer dans la mini-piscine tant que la quantité de la substance désinfectante choisie n'est pas descendue sous le niveau conseillé par le fabricant et/ou par votre revendeur habituel.

Contrôler toujours attentivement la température de l'eau avant d'entrer dans la mini-piscine.

ture programmée, les fonctions du menu, ainsi que les messages d'erreur.

C. Bouton Plus chaud (+): Augmente le réglage de température de l'eau. Sert également à naviguer dans les menus de programmation.

D. Bouton Plus froid (-): Diminue le réglage de température de l'eau. Sert également à naviguer dans les menus de programmation.

E. Bouton Pompe 1 (): allume et éteint la pompe 1. Appuyer une fois pour une vitesse réduite ; deux fois pour une vitesse élevée ; trois fois pour éteindre la pompe.

F. Bouton Pompe 2 () (uniquement pour les modèles à 2 pompes): allume et éteint la pompe 2. Appuyer une fois pour l'allumer ; deux fois pour éteindre la pompe.

G. Bouton Spot (): il allume et éteint le spot subaquatique. Active le système d'éclairage à LED, si présent.

Panneau de contrôle



Panneau de commande correspondant aux modèles avec 2 pompes.

A. Bouton Menu (): permet d'accéder au menu de programmation.

B. Écran à DEL: Affiche en permanence la température actuelle de l'eau « affichage par défaut » et peut aussi afficher la tempéra-

Directives de fonctionnement

Pour protéger le système, le spa possède des fonctions qui se mettent en marche automatiquement aussitôt que l'appareil est alimenté.

Dès le premier allumage, l'afficheur présente l'information suivante :

1. L'écran affiche tous les voyants allumés, afin de vérifier si tous les segments de l'afficheur et les voyants lumineux fonctionnent;
2. Le panneau de commande affiche les versions des logiciels du contrôleur et du panneau de commande;
3. Le panneau de commande affiche le message **"WELCOME TO JACUZZI."** (bienvenue chez Jacuzzi);

Remarque: L'élément se mettra généralement en marche lors du premier remplissage parce que l'eau du robinet est normalement très froide. Si à ce moment la température de l'eau est inférieure au

réglage par défaut en usine de 38°C (100°F) l'élément chauffant se mettra en marche jusqu'à ce que la température de l'eau atteigne le réglage d'usine.

Réglage de la température de l'eau

Le thermostat de la spa permet de contrôler parfaitement la température de l'eau. La température programmée peut être réglée entre 18 °C et 40 °C. Pour augmenter la température programmée appuyer sur le bouton (+), tandis que pour la baisser appuyer sur le bouton (-).

N.B.: dès la première pression des boutons (+) ou (-) la température programmée s'affiche.

Actionnement des pompes



Le bouton JETS 1 (☺) active la pompe à jets 1. la première pression à vitesse réduite, la deuxième pression à vitesse élevée et la troisième pression éteint la pompe.

Le bouton JETS 2 (☺) active la pompe à jets 2. Appuyez sur le bouton pompe à jets 2 fois pour activer, appuyez une deuxième fois pour arrêter la pompe. Lorsqu'il est activé manuellement, la pompe s'éteint automatiquement au bout de 20 minutes.

Bouton d'éclairage On/Off



Le système d'éclairage LED a sept couleurs fixes et trois modes variant de manière aléatoire.

Appuyez sur le bouton pour allumer la lumière; Si vous continuez d'appuyer sur le bouton, la lumière est d'abord éteinte puis rallumée avec une couleur différente, dans l'ordre suivant:

Remarque : pour éteindre la lumière, attendre environ 10 secondes après avoir appuyé sur la touche, puis appuyer de nouveau.

Dans tous les cas, les lumières s'éteignent automatiquement après 2 heures.

- Appuyer une fois: **Mode de mélange grande vitesse**
- Appuyer de nouveau sur: **Mode de mélange faible vitesse**
- Appuyer de nouveau: **Bloque la modalité mix de couleurs lente.**
- Appuyer de nouveau: **couleur bleue**
- Appuyer de nouveau: **couleur violette**
- Appuyer de nouveau: **couleur rouge**
- Appuyer de nouveau: **couleur ambre**
- Appuyer de nouveau: **couleur verte**
- Appuyer de nouveau: **couleur vert-eau**
- Appuyer de nouveau: **couleur blanc**
- Appuyer de nouveau: **la modalité mix de couleurs à vitesse élevée est de nouveau activée, et ainsi de suite.**

Jets

Le débit d'eau des jets individuels dans votre spa peut être ajustés ou éteint en tournant la bague de jet à l'extérieur. Quelques jets offrent une buse central réglable qui vous permet de changer l'angle d'évacuation d'eau. Il suffit de pencher la buse centre dans ces jets à l'angle désiré pour personnaliser votre massage personnel.

Remarque: Gardez toujours au moins 6 jets ouverts en tout temps.

Sélection de l'action de massage désirée

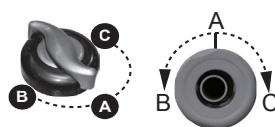

Certains modèles sont équipés d'un sélecteur permettant de personnaliser les prestations de l'hydromassage en déviant l'eau parmi les différents systèmes de jets (position A (Combo), B ou C).

Remarque : Pour obtenir une filtration optimale, laissez la soupape à la position A lorsque le spa est recouvert. Pour obtenir des jets plus rigoureux, sélectionnez les positions B ou C lors de l'utilisation du spa.

Commandes d'air



Certains jets ont un réglage de l'air dédié : il suffit de tourner la manette pour réduire ou augmenter la quantité d'air. Pour réduire au minimum la dispersion de chaleur, fermer toutes les commandes de l'air lorsque la spa ne fonctionne pas. Certains jets peuvent ne pas aspirer l'air lorsque la pompe des jets 1 fonctionne à vitesse réduite ; il s'agit d'un fonctionnement considéré comme normal.

Système stéréo en option BLUEWAVE®

Ces modèles comprennent un récepteur stéréo AUX/Bluetooth de haute qualité avec quatre haut-parleurs de qualité marine de haute qualité pour une qualité de son et une longévité inégalées.

Cycle « Blow-Out »

Ce cycle purge l'air présent dans les conduites de plomberie suite à la vidange et au remplissage du spa.

La pompe à jet 1 est activée pendant 1 minute puis s'éteint.

La pompe à jets 2 se met ensuite en marche durant une minute, puis s'arrête. Ce cycle ne se déclenche qu'au démarrage.

Remarque: La mise hors tension de la pompe à jet correspondante peut désactiver la fonction.

Cycle « clean up »

Le cycle de nettoyage se déclenche une fois par jour pendant deux minutes à 12 heures (midi). Cette fonction ne peut être modifiée.

La pompe à jet 1 est activée pendant 1 minute puis s'éteint.

La pompe à jets 2 se met ensuite en marche durant une minute, puis s'arrête.

Remarque: La mise hors tension de la pompe à jet correspondante peut désactiver la fonction.

CARACTÉRISTIQUES ET COMMANDES

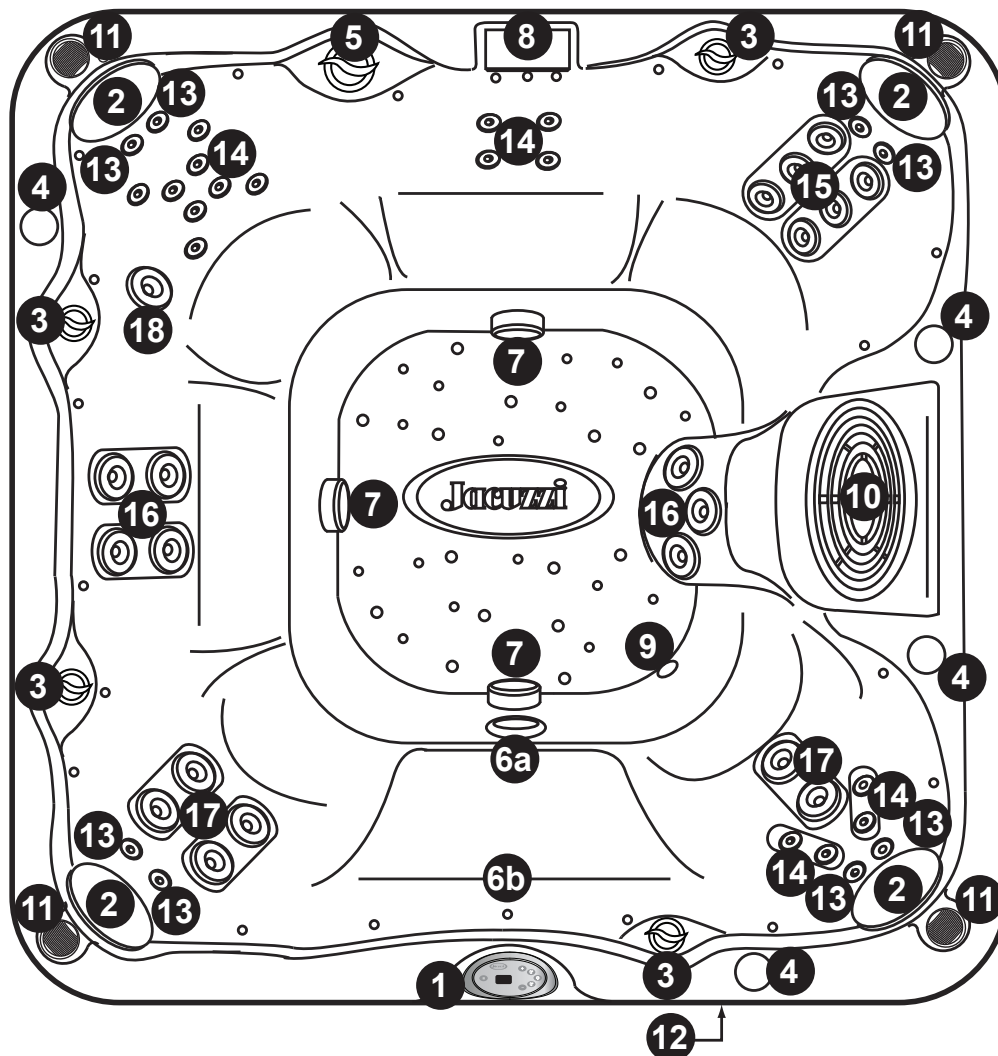

Les spécifications peuvent être modifiées sans préavis

Le modèle illustré est J-280. La disposition des jets et les caractéristiques varient en fonction du modèle.

- | | | | |
|--------|---|-----|---|
| 1. | Panneau de contrôle | 13. | jets pulsants "Classic Pro" (4) |
| 2. | Coussins appui-tête (4) | 14. | jets "Classic Pro - Accu Pressure" (20) |
| 3. | Commandes de l'air (4) | 15. | jets rotatifs "Classic Pro - Mini Duo" (6) |
| 4. | Porte-tasses (4) | 16. | jets à direction variable "Classic Pro" (5) |
| 5. | Manette du sélecteur de massage | 17. | jets rotatifs "Classic Pro - Duo" (8) |
| 6a-6b. | Système d'éclairage à LED | 18. | jet "Classic Pro - Turbo" |
| 7. | Bouches d'aspiration | | |
| 8. | Cascade avec levier de commande de débit | | |
| 9. | Retour réchauffeur | | |
| 10. | Couvercle du filtre (avec cartouche de filtre sous-jacente) | | |
| 11. | Haut-parleurs du système audio (en option - 4) | | |
| 12. | Système stéréo spa (en option) | | |

Éléments du menu et instructions de programmation

Votre spa est équipé de menus qui vous permettent de programmer des fonctions supplémentaires. En appuyant continuellement sur le bouton Menu (☰), vous faites défiler les menus comme suit.

Current temperature (température actuelle) (menu principal)	12.1F
Primary Filtration (filtrage principal)	PF
Heat (chaleur)	HEAT
Filter Change (changement du filtre)	FC
UV	UV
H2O	H2O
Time (heure)	TIME
Date	DATE
Temp (température)	TEMP
Language (langue)	LANG
Lock (verrouillage)	LOCK
WiFi (non disponible)	WIFI
Elog (fin du menu)	ELOG

■ Menu de filtration principal (Primary Filtration)

Pendant le cycle de filtration primaire, la pompe 1 et CLEARARRAY sont activées. Le spa est programmé avec un cycle de filtration de 2 heures chacune, démarré toutes les 6 heures (*ce réglage peut cependant être modifié*).

■ Programmation du cycle de filtration principal



1. Appuyer sur (☰) jusqu'à visualiser le menu « **PF** ». Sur l'afficheur défile « **PRIMARY FILTER** » (cycle de filtration primaire). Le système retourne au menu principal, si aucune action n'est effectuée.

2. Appuyez sur **-** ou **+** pour afficher l'heure de démarrage actuelle et pour préparer le système aux modifications.

3. Appuyez sur **-** ou **+** pour régler l'heure de démarrage, par tranches de 1 heure. Pour passer de « AM » à « PM », vous devez faire défiler une période de 12 heures.

4. Appuyez sur (☑) pour confirmer et enregistrer l'heure de démarrage.

5. Appuyez sur **-** ou **+** pour régler le nombre de cycles quotidiens (1, 2, 3, 4 ou 8 cycles dans les 24 heures).

6. Appuyez sur (☑) pour enregistrer le réglage.

7. Appuyez sur **-** ou **+** pour régler la durée du cycle (1, 2 ou 3 heures).

Remarque: si le nombre de cycles par jour est de 8, la seule option disponible pour la durée du cycle est de 1 heure.

8. Appuyez sur (☑) pour confirmer et enregistrer la durée. Le système revient au menu « **PRIMARY FILTER** » (filtre principal).

Remarque: Si vous n'appuyez sur aucun bouton dans un délai de 5 secondes après chaque sélection, l'écran revient au menu principal et les paramètres actuels restent activés.



En cas de températures froides (risque de gel), programmer le cycle de filtration primaire de sorte qu'il soit égal à 8 heures minimum. Reportez-vous à la section « Hivernisation »

■ Programmation du mode de chauffage

Votre spa Jacuzzi est muni de trois modes de chauffage. Un mode automatique appelé « **AUTO** » pendant lequel la température du spa est maintenue en tout temps. Un mode de chauffage économe en énergie appelé « **ECO** ». Un mode appelé « **Day** » qui active l'élément chauffant uniquement pendant la journée.

Remarque: L'élément chauffant est activé lorsque la température du spa est inférieure de 1° à la température réglée.

- La modalité Economy (Modalité économique) est un programme à économie d'énergie. Le cycle de chauffage peut s'activer entre 17h00 et 7h00 de chaque jour. Les horaires ne sont pas programmables.
- Dans la modalité Day (Modalité jour) le cycle de chauffage peut s'activer entre 7h00 et 17h00. Les horaires ne sont pas programmables.
- Le mode « Auto » permet à l'élément chauffant de chauffer tout le temps, afin de maintenir la température programmée.

■ Programmation du mode chauffage



Pour modifier le mode chauffage programmé :

Remarque: Si vous n'appuyez sur aucun bouton dans un délai de 5 secondes après chaque sélection, l'écran revient au menu principal et les paramètres actuels restent activés.

1. Appuyez sur (☰) jusqu'à arriver au menu « **HEAT** » (chauffage). L'écran affiche « **HEATER MODE** » (mode chauffage) Le système retourne au menu principal, si aucune action n'est effectuée.

2. Appuyez sur **-** ou **+** pour préparer le système aux modifications. Appuyez continuellement pour faire défiler les paramètres suivants :

- Mode économique : l'écran affiche « **ECO** » et fait défiler « **ECONOMY MODE** ».
- Mode journée : l'écran affiche « **DAY** » et fait défiler « **DAY MODE** ».
- Mode automatique : l'écran affiche « **AUTO** » et fait défiler « **AUTO MODE** ».

3. Une fois que la sélection est effectuée, appuyez sur  pour confirmer et activer le réglage. Le système revient au menu « HEATER MODE » (mode chauffage).

■ Configuration du mémorandum pour le nettoyage / remplacement des filtres

Un minuteur programmable peut être réglé pour vous rappeler quand nettoyer ou remplacer les filtres.

- Le réglage par défaut est de 180 jours.
- Le minuteur dispose d'une plage de 0 à 180 jours, par tranches de 10 jours.



Remarque : il est recommandé de ne pas désactiver cette fonction !

Programmer ou réinitialiser le minuteur.



Remarque : Si vous n'appuyez sur aucun bouton dans un délai de 5 secondes après chaque sélection, l'écran revient au menu principal et les paramètres actuels restent activés.

1. Appuyez sur  jusqu'à arriver au menu « FC ». L'écran affiche « FILTER CHANGE » (changement de filtre). Le système retourne au menu principal, si aucune action n'est effectuée.

2. Appuyez sur  ou  pour préparer le système aux modifications. Appuyez continuellement pour ajuster la durée du minuteur.

3. Une fois que vous avez sélectionné le nombre de jours, appuyez sur  pour confirmer cette sélection. Le système revient au menu « FILTER CHANGE » (changement de filtre).

4. Une fois que le minuteur a terminé de fonctionner, l'écran alterne entre la température de l'eau et « CHANGE FILTER » (changer le filtre).

■ Programmation du minuteur CLEARRAY®

Un minuteur programmable de changement d'ampoule peut être paramétré pour vous rappeler le moment de remplacer l'ampoule UV du système CLEARRAY.

- Le réglage par défaut est de 365 jours.
- Le minuteur dispose d'une plage de 0 à 365 jours, par tranches de 10 jours.

Remarque : il est recommandé de ne pas désactiver cette fonction !



■ Programmer ou réinitialiser le minuteur.



Remarque : Si vous n'appuyez sur aucun bouton dans un délai de 5 secondes après chaque sélection, l'écran revient au menu principal et les paramètres actuels restent activés.

1. Appuyez sur  jusqu'à arriver au menu « UV ». L'écran affiche « CLEARRAY BULB » (ampoule Clearray). Le système retourne au

menu principal, si aucune action n'est effectuée.

2. Appuyez sur  ou  pour préparer le système aux modifications. Appuyez continuellement pour ajuster la durée du minuteur.

3. Une fois que vous avez sélectionné le nombre de jours, appuyez sur  pour confirmer cette sélection. Le système revient au menu « CLEARRAY BULB » (ampoule Clearray).

4. Une fois que le minuteur a terminé de fonctionner, l'écran alterne entre la température de l'eau et « CHANGE CLEARRAY BULB » (changer l'ampoule Clearray)

■ Configuration du mémorandum pour le changement de l'eau

Un minuteur de renouvellement de l'eau programmable peut être paramétré pour vous indiquer lorsqu'il est temps de vidanger et de remplir votre spa.

- Le réglage par défaut est de 180 jours.
- Le minuteur dispose d'une plage de 0 à 180 jours, par tranches de 30 jours.



Remarque : il est recommandé de ne pas désactiver cette fonction !

■ Programmer ou réinitialiser le minuteur.



Remarque : Si vous n'appuyez sur aucun bouton dans un délai de 5 secondes après chaque sélection, l'écran revient au menu principal et les paramètres actuels restent activés.

1. Appuyez sur  jusqu'à arriver au menu « H2O ». L'écran affiche « WATER REFRESH » (renouvellement de l'eau). Le système retourne au menu principal, si aucune action n'est effectuée.

2. Appuyez sur  ou  pour préparer le système aux modifications. Appuyez continuellement pour ajuster la durée du minuteur.

3. Une fois que vous avez sélectionné le nombre de jours, appuyez sur  pour confirmer cette sélection. Le système revient au menu « WATER REFRESH » (renouvellement de l'eau).

4. Une fois que le minuteur a terminé de fonctionner, l'écran alterne entre la température de l'eau et « CHANGE WATER » (changer l'eau).

■ Programmation de l'heure



Pour programmer l'heure, suivez les étapes ci-dessous :

Remarque : Si vous n'appuyez sur aucun bouton dans un délai de 5 secondes après chaque sélection, l'écran revient au menu principal et les paramètres actuels restent activés.

1. Appuyez sur  jusqu'à arriver au menu « TIME » (heure). L'écran affiche « SET TIME » (régler l'heure). Le système retourne au menu principal, si aucune action n'est effectuée.

- Appuyez sur ou pour afficher l'heure actuelle.
- Appuyez sur ou pour préparer le système aux modifications.

4. Appuyez sur ou pour régler et programmer l'heure. Appuyez sur pour enregistrer la modification et pour passer à la programmation des minutes.

5. Les minutes actuelles clignotent pour vous indiquer qu'elles sont prêtes à être programmées. Appuyez sur ou pour régler et programmer les minutes. Appuyez sur pour enregistrer la modification et pour passer à la programmation AM ou PM.

6. Le réglage actuel clignote pour vous indiquer qu'il est prêt à être programmé. Appuyez sur ou pour basculer entre AM et PM. Une fois sélectionné, appuyez sur pour enregistrer la modification. Le système revient au menu « **SET TIME** » (régler l'heure).

■ Programmation de la date



Pour programmer la date, suivez les étapes ci-dessous.

Remarque : Si vous n'appuyez sur aucun bouton dans un délai de 5 secondes après chaque sélection, l'écran revient au menu principal et les paramètres actuels restent activés.

1. Appuyez sur jusqu'à arriver au menu « **DATE** ». L'écran affiche « **SET DATE** » (régler la date). Le système retourne au menu principal, si aucune action n'est effectuée.

2. Appuyez sur ou et la date actuelle s'affiche. Par exemple « **JAN 01 2016** ».

3. Appuyez sur ou pour afficher l'année.

4. Appuyez sur ou pour régler et programmer l'année. Appuyez sur pour enregistrer la modification et pour passer à la programmation du mois.

5. Le mois actuel clignote pour vous indiquer qu'il est prêt à être programmé. Appuyez sur ou pour régler et programmer le mois. Appuyez sur pour enregistrer la modification et pour passer à la programmation du jour.

6. Le jour actuel clignote pour vous indiquer qu'il est prêt à être programmé. Appuyez sur ou pour faire défiler les jours. Une fois que le jour est sélectionné, appuyez sur pour enregistrer la modification. Le système revient au menu « **SET DATE** » (régler l'heure).

■ Programmation du format de température



Pour programmer le format de température, suivez les étapes ci-dessous :

Remarque : Si vous n'appuyez sur aucun bouton dans un délai de 5 secondes après chaque sélection, l'écran revient au menu principal et les paramètres actuels restent activés.

1. Appuyez sur jusqu'à arriver au menu « **TEMP** ». L'écran affiche « **TEMPERATURE FORMAT** ». Le système retourne au menu principal, si aucune action n'est effectuée.

2. Appuyez sur ou pour basculer entre °F et °C. Une fois sélectionné, appuyez sur pour enregistrer la modification. Le système revient au menu « **TEMPERATURE FORMAT** ».

■ Programmation de la langue



Votre nouveau comporte des options d'affichage en quatre langues. Pour programmer la langue d'affichage, suivez les étapes suivantes :

Remarque : Si vous n'appuyez sur aucun bouton dans un délai de 5 secondes après chaque sélection, l'écran revient au menu principal et les paramètres actuels restent activés.

1. Appuyez sur jusqu'à arriver au menu « **LANG** ». L'écran affiche « **LANGUAGE MENU** » (menu langues). Le système retourne au menu principal, si aucune action n'est effectuée.

2. Appuyez sur ou pour afficher la langue actuelle.

3. Appuyez sur ou pour faire défiler les langues disponibles. Vous avez le choix entre l'anglais, le français, l'allemand et l'espagnol. Une fois que vous avez effectué votre sélection, appuyez sur pour enregistrer la modification. Le système revient au menu « **LANGUAGE MENU** » (menu langues).

■ Programmation de la fonction de verrouillage



Vous pouvez empêcher les utilisateurs de modifier certaines fonctions du spa.

Remarque : Si vous n'appuyez sur aucun bouton dans un délai de 5 secondes après chaque sélection, l'écran revient au menu principal et les paramètres actuels restent activés.

NB: aucun symbole n'apparaît sur l'afficheur pour signaler l'activation du bloc.

Vous pouvez choisir entre 3 modes de verrouillage.

- La fonction « **Access Lock** » (accéder au verrouillage) désactive la possibilité d'activer ou de régler manuellement les fonctions du spa. Toutes les opérations prévues sont tout de même effectuées.
- La fonction « **Settings Lock** » (paramètres de verrouillage) désactive la possibilité de modification des paramètres d'utilisateur. Vous pouvez toujours activer les pompes à jet et l'éclairage. Toutes les opérations prévues sont tout de même effectuées.
- La fonction « **Verrouillage de température** » désactive la régulation de température à l'aide des touches + et -.
- Service Lock (verrouillage temporaire) désactive temporairement l'activation des fonctions, de manière à pouvoir effectuer certaines opérations d'entretien (ex. nettoyage des filtres).



Remarque : le verrouillage a une durée de 2 heures.

Ne pas laisser le verrouillage activé pendant de longues périodes, surtout en présence de températures basses et/ou de conditions de congélation possible.

Couper toujours la tension du spa avant d'effectuer des opérations d'entretien/réparation.

Activation d'une fonction de verrouillage.

1. Appuyez sur  jusqu'à arriver au menu « **LOCK** » (verrouillage). L'écran affiche « **LOCK MENU** » (menu verrouillage). Le système retourne au menu principal, si aucune action n'est effectuée.

2. Appuyez sur  ou  pour passer de « **AL** » (Verrouillage de l'accès) à « **SL** » (Verrouillage des paramètres) à « **TL** » (Verrouillage du réglage de la température) à « **SVL** » (verrouillage temporaire) :

Une fois que vous avez effectué votre sélection, appuyez sur  pour enregistrer la modification. Le système revient au menu « **LOCK MENU** » (menu verrouillage).

Désactivation d'une fonction de verrouillage.

Pour désactiver un mode de verrouillage, appuyez sur  et maintenez enfoncé pendant 10 secondes.

Entretien du Spa

L'entretien adéquat et régulier de votre spa lui fera garder son lustre et son bon fonctionnement.

Pour tout conseil concernant le nettoyage et l'entretien du spa et les produits à utiliser, se référer au catalogue – guide fourni avec le produit.

■ Nettoyage du filtre (modèles J-210/215/225/235/245/275)

Ces modèles sont équipés d'un panier et d'une cartouche filtrante, situés dans le logement prévu à cet effet et présent sur la paroi interne du spa.

Afin de garantir des prestations optimales, il est nécessaire de nettoyer le panier une fois par semaine et une fois par mois la cartouche filtrante; cela est dans tous les cas lié à la fréquence d'utilisation du spa.

Pour cela, procéder comme suit :

POUR RÉDUIRE LE RISQUE DE MORT, DE NOYADE OU DE PIÉGEAGE, AVANT DE NETTOYER LES CARTOUCHES DE FILTRATION, COUPEZ TOUJOURS L'ALIMENTATION DU SPA!

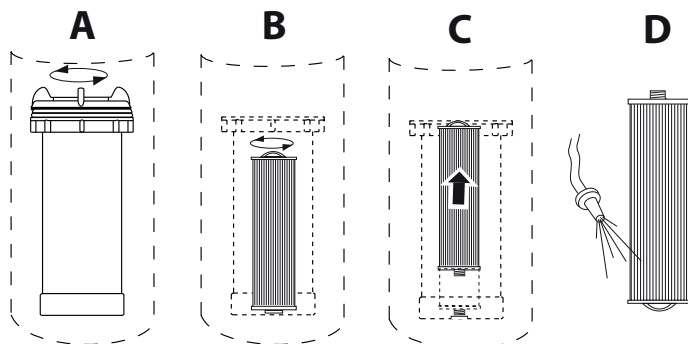

COUPEZ L'ALIMENTATION DU SPA!

A, B, C. Retirer le couvercle, dévisser la cartouche et l'extraire de son logement.

D. Rincer les impuretés des plis du filtre en utilisant de l'eau sous pression ; commencer par le haut et continuer vers le bas. Répéter l'opération jusqu'à ce que tous les plis soient propres.

E. Installer de nouveau la cartouche et brancher le spa sur le réseau électrique.

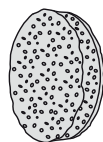

Les modèles J-210 comprennent des filtres sur les couvercles correspondant d'aspiration de fond, empêchant les débris de pénétrer à l'intérieur de la pompe pendant l'utilisation. Ces filtres doivent être nettoyés tous les 2 mois ou lorsque les prestations de la pompe sont réduites.

(modèles J-280)

Ces modèles sont équipés d'un récipient-sac (qui recueille impuretés les plus grosses) et d'une cartouche filtrante, tous les deux positionnés dans le skimmer.

Afin de garantir des prestations optimales, il est nécessaire de contrôler et si nécessaire, de nettoyer le sac 1-2 fois par semaine et une fois par mois la cartouche filtrante ; cela est dans tous les cas lié à la fréquence d'utilisation du spa.

Pour cela, procéder comme suit :

Débrancher le spa du réseau électrique.

A. Tirer le couvercle vers le haut en agissant sur les poignées.

B. Retirer le récipient-sac des cliquets et le nettoyer.

C-D. Dévisser la cartouche et l'extraire.

E. Rincer les plis du filtre en commençant par le haut et en continuant vers le bas.

F. Immerger la cartouche avec l'extrémité filetée tournée vers le haut, de manière à ce que toute bulle d'air sorte (tenir la cartouche sous l'eau jusqu'à ce qu'elle soit réinstallée).

G-H-I. Installer de nouveau la cartouche et fixer le sac sur le couvercle, en faisant glisser ce dernier vers le bas, dans son logement.

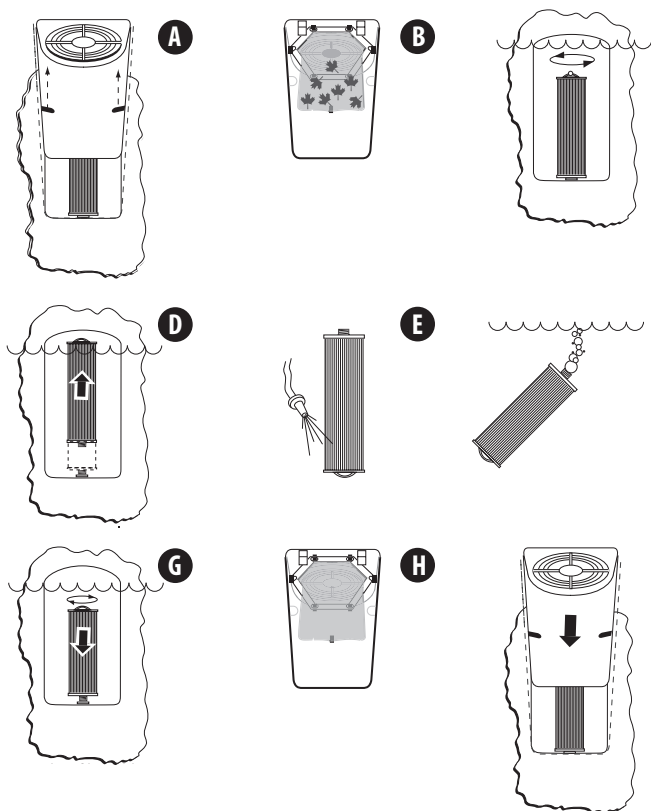

Brancher le spa sur le réseau électrique.

(tous les modèles)

Il faut périodiquement nettoyer la cartouche à fond, en utilisant un produit spécifique en vente auprès des Centres d'assistance Jacuzzi®; suivre attentivement les instructions fournies avec le produit.

Grâce à un traitement adéquate de l'eau du spa et un entretien ordinaire de la cartouche, la durée de cette dernière est d'environ deux ans. Les pièces détachées sont dans tous les cas disponibles auprès des centres d'assistance Jacuzzi®.

■ Vidange et ré emplissage du Spa

Vous devriez changer l'eau de votre spa approximativement à tous les trois mois. La période nécessaire dépend d'un certain nombre de variables incluant le nombre d'utilisations, l'attention portée à la qualité de l'eau et autres facteurs tels la température, l'environnement etc. Vous saurez quand il sera temps de changer l'eau lorsque les produits chimiques ne contrôleront plus bien la formation de mousse et/ou vous que vous remarquerez une perte de clarté de l'eau même si les mesures de qualité de l'eau prescrites sont toutes en dedans des critères recommandés.

AVERTISSEMENT! Pour prévenir tout dommage aux pièces composantes du spa, coupez le courant en ouvrant le disjoncteur du circuit d'alimentation avant de vider l'eau et ne remettez pas le courant avant que le spa ait été rempli à nouveau.

AVERTISSEMENT! Souvenez vous qu'il pourrait y avoir certaines mesures à prendre lors de la vidange de votre spa. Si le spa est à l'extérieur et qu'il y a possibilité de gel, référez vous au chapitre intitulé « HIVERISATION ». Et à l'opposé, s'il fait très chaud à l'extérieur, ne laissez pas les parois internes du spa sous les rayons directs du soleil.

Pour vider votre spa, procédez de la façon suivante:

Ouvrez le disjoncteur du circuit d'alimentation du spa.

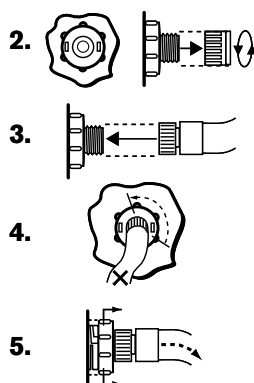

2. Localiser la vanne d'évacuation présente, sur le côté frontal, sur la partie inférieure de la base de support. Maintenir bloquée la bague arrière, pour éviter qu'elle ne tourne, puis desserrer et retirer le bouchon avant pour exposer les filetages du tuyau mâle sous-jacent.

3. Raccordez y un boyau pour jardin.

4. Tournez lentement la partie arrière de la soupape de 1/3 de tour en sens antihoraire pour déverrouiller la soupape.

5. Tirez vers l'extérieur cette plus grosse partie (arrière) pour ouvrir la soupape.

6. Après la vidange de la cuvette, inversez les étapes 2 à 5 pour refermer la soupape avant de remplir le spa à nouveau.

7. Une fois rempli, allumer le spa et suivre les opérations énumérées pour le remplir (se référer au chap. relatif).

Faites toujours le remplissage via les deux raccords de retour d'eau à filtre au mur du spa.

■ Nettoyage de la surface intérieure de Spa

Pour préserver le lustre des surfaces de votre spa, il est primordial de ne pas utiliser de nettoyants abrasifs ou de nettoyants chimiques pouvant attaquer la surface. Si vous n'êtes pas certain si un produit quelconque est adéquat pour les surfaces de votre spa, consultez votre dépositaire Jacuzzi autorisé. De plus, assurez vous qu'il n'y ait pas de résidu de tout produit utilisé qui ne soit pas rincé des surfaces du spa. Ceci pourrait causer la formation extrême de mousse sur l'eau du spa.

Informations concernant le nettoyage du spa, l'entretien et les produits à utiliser qui se trouvent dans le guide-catalogue fourni avec le produit.

■ Entretien des appuie-tête

Enlever et nettoyer les coussins appuie-tête avec de l'eau et du savon en utilisant un chiffon ou une brosse souple.

N.B. : Enlever toujours les appuie-tête lorsque l'on ajoute à l'eau un traitement chimique "shock". Les appuie-têtes peuvent être ré-insérés sur le spa lorsque la valeur du désinfectant correspond à ce qui est indiqué dans le guide du traitement de l'eau.

Pour enlever les appuie-tête :

1. Saisir du bout des doigts les extrémités de l'appuie-tête et tirer délicatement.
2. Après le nettoyage, réassembler les appuie-têtes en effectuant les opérations dans l'ordre inverse.

■ Entretien et Maintenance du couvert

Votre couvert de spa Jacuzzi a une membrane. Cette membrane est attrayante et durable. Un nettoyage et revitalisant mensuel sont fortement recommandés afin de maintenir et d'accroître la vie de votre couvert.

Nettoyer et Revitaliser le Couvert

1. Utilisez un tuyau d'arrosage pour libérer les débris et la saleté.
2. À l'aide d'une grande éponge ou d'une brosse à poils doux, utilisez du savon dilué ou doux et nettoyez le dessus en vinyle. Rincez jusqu'à ce que le couvert soit propre et ne laissez pas le savon sécher sur le couvert. N'utilisez pas de savon pour le dessous du couvert.

3. Si vous-plaît vérifier auprès de votre distributeur Jacuzzi concernant les produits recommandés pour l'entretien et revitalisation du couvert. Pour empêcher le vinyle de s'assécher, assurez-vous d'utiliser un revitalisant ne contenant pas d'agent à base d'huile « pétroleum ». De ce fait, le vinyle conservera sa souplesse et les coutures ne s'assècheront pas non plus.

N'utilisez pas de solvants, de nettoyeurs abrasifs ou de détergents forts.

N'utilisez pas de produits qui contiennent du silicone ou de l'alcool.

Instructions pour l'Entretien et Maintenance Supplémentaires:

1. Les débris peuvent s'accumuler sur le couvert du spa. Enlevez la neige ou autres débris vous aidera à éviter les bris.
2. N'oubliez pas de verrouiller les sangles du couvert pour sécuriser l'entrée au spa non-désirée ou accidentelle.
3. Ne placez pas d'objets lourds sur le vinyle.
4. Ne pas marcher, s'asseoir ou se tenir debout sur le couvert.
5. Ne tirez pas sur les volets/la jupe du couvert ou les sangles de verrouillage pour retirer le couvert.
6. Utilisez uniquement les systèmes de levier recommandés.
7. Utilisez uniquement des produits chimiques et des nettoyeurs recommandés par Jacuzzi.
8. N'oubliez pas de conserver le couvert sur le spa lorsque vous ne vous en servez pas. Maintenir un bon niveau d'eau assure un fonctionnement efficace et une utilisation électrique efficace.
9. Ne pas exposer votre spa au soleil pour de longues périodes car les rayons UV peuvent endommager l'intérieur.

10. Soyez prudent lorsque vous retirez le couvert. Avant d'enlever le couvert, assurez-vous que tous les verrous ont été libérés pour éviter d'endommager les verrous et/ou afin de prévenir les bris aux sangles du couvert.

Remarque: Ne permettez jamais à quiconque de s'asseoir ou de se tenir sur le couvercle et évitez de le traîner sur des surfaces rugueuses.

Entretien de l'armoire en matériau synthétique

L'armoire synthétique de votre nouveau spa Jacuzzi ne demande que très peu ou pratiquement pas d'entretien de quelque sorte que ce soit. Pour la nettoyer, essuyez-la simplement avec une serviette propre trempée dans une solution d'eau et de savon doux.

ATTENTION: Ne lavez jamais l'armoire du spa avec un jet de boyau d'arrosage car ceci pourrait occasionner un court-circuit sur les équipements électriques du spa.

Hivérisation

■ En fonctionnement normal, votre spa Jacuzzi est conçu pour prévenir automatiquement que son eau gèle.

■ **Avec un climat extrême et des températures inférieures à 0°C (32°F), programmer le cycle de filtration primaire pour qu'il reste en fonction pendant au moins 8 heures par jour et éviter qu'il ne congèle.**

■ Si vous planifiez de ne pas utiliser votre spa ou en cas de panne d'alimentation prolongée durant la saison de gel, il est important de vidanger toute l'eau du spa et de ses équipements pour les protéger des dommages du gel.

L'hivérisation professionnelle de votre spa est vivement recommandée, communiquez avec votre dépositaire Jacuzzi autorisé.

Dans les situations d'urgence, les dommages peuvent être réduits en prenant les mesures suivantes :

1. Coupez l'alimentation du spa.

2. Videz le spa en suivant les directives "Vidange et ré-emplissage du Spa".

3. Tournez le(s) sélecteur(s) de massage/dériveur à la position combinée du milieu pour permettre à l'eau dans les conduites de plomberie de s'écouler.



4. Tournez la(es) soupape(s) de chute d'eau à la position ouverte pour permettre à l'eau dans les conduites de plomberie de s'écouler.

5. Ouvrir tous les contrôles d'air et les laisser ouverts jusqu'à ce qu'à l'utilisation du spa.

6. Lorsque l'eau descend sous le niveau des sièges, utilisez les moyens nécessaires pour enlever l'eau restant dans la partie creuse des sièges et au fond du spa, comme un aspirateur pour déchets solides et humides.

Lorsque niveau d'eau cessera de descendre, utilisez une méthode ou une autre pour retirer ce qui reste d'eau du puits pour les pieds, comme un aspirateur pour déchets solides et humides.

7. Retirer les panneaux qui recouvrent le compartiment technique (situés au niveau du panneau de contrôle), localiser les bouchons d'évacuation des pompes, puis les retirer afin de permettre à l'eau de sortir des pompes et du réchauffeur.

Remarque: Utiliser un aspirateur ou autre afin d'empêcher que l'eau inonde le compartiment où est situé l'installation.

Réinstaller les bouchons des pompes

8. Desserrez le collier de serrage du tuyau au fond du système CLEARRAY® et sortez le tuyau du raccord du système CLEARRAY® «tournez le tuyau vers l'avant et vers l'arrière tout en tirant vers le bas». Inclinez le tuyau vers le bas et laissez-le se vidanger, puis réinstallez le tuyau et le collier. Retirez le couvercle du système CLEARRAY® pour avoir accès à la lampe UV et au tube de quartz. Retirez la lampe UV et rangez-la dans un endroit sûr.

Retirez le tube de quartz et séchez-le, puis remontez-le. En fonction de la durée de temps, songez à remplacer la lampe UV lorsque vous recommencer à utiliser votre spa.

9. Réinstallez le panneau latéral de l'armoire et recouvrez le spa pour qu'il ne s'y infiltre pas d'humidité.

Si vous vous posez des questions sur l'utilisation de votre spa durant l'hiver ou concernant sa préparation pour hibernation, communiquez avec votre dépositaire Jacuzzi autorisé.

Redémarrage de votre spa durant la saison froide

Si vous désirez redémarrer votre spa après qu'il ait demeuré vide sous des températures de gel, rappelez vous que l'eau restant dans certaines sections des canalisations peut toujours être gelée. Ceci bloquera la circulation d'eau et empêchera le fonctionnement normal du spa et pourrait endommager ses équipements.

Nous vous conseillons de consulter votre dépositaire Jacuzzi autorisé avant de tenter de redémarrer votre spa dans ces conditions.

S'adresser à son propre revendeur Jacuzzi pour toute question relative à l'utilisation en hiver ou à la préparation de l'unité pour l'hiver.

Maintien de la température de l'eau

Pour réduire le risque d'attraper des pathologies dérivant de l'eau et/

ou des maladies respiratoires, il est nécessaire de maintenir la qualité de l'eau à l'intérieur des limites établies. Cela nécessite d'une attention constante car l'aspect chimique relatif est un équilibre entre différents facteurs.

Repousser l'entretien de l'eau entraîne des conditions de mauvaise hygiène potentiellement nocives pour la santé, qui par ailleurs se répercutent sur la durée du spa.

Pour un guide spécifique sur le maintien de la qualité de l'eau, outre consulter le guide relatif au système Jacuzzi® pour le traitement de l'eau et le relatif catalogue, s'adresser à son propre revendeur agréé Jacuzzi.

Système CLEARRAY® PROT₃TECT

Le système de purification de l'eau CLEARRAY est une technologie exclusive qui se sert des rayons ultraviolets naturels pour éliminer les bactéries, les virus et les algues potentiellement présents dans l'eau des spa. La lumière ultraviolette, connue aussi comme UV-C ou lumière germicide, neutralise ces microorganismes, en désintégrant l'ADN, afin d'en empêcher la reproduction.

CLEARRAY, qui est directement lié au système de filtration, fonctionne de cette manière :

- l'eau provenant de la pompe, du filtre et du réchauffeur est désinfectée par une lumière ultraviolette, puis de nouveau introduite dans le spa.

Le système est équipé d'un convertisseur de courant dont le fonctionnement est signalé par deux LEDS : la verte signale que le dispositif est alimenté, tandis que la rouge en indique le bon fonctionnement.

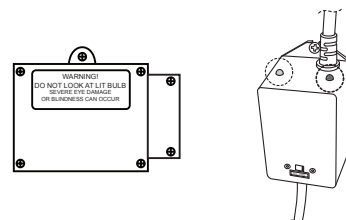

ATTENTION ! Après un an, l'ampoule doit être remplacée.







Si le minuteur UV a été programmé correctement (voir chap. relatif), à la fin du temps prévu sur l'afficheur apparaîtra un message, en signalant ainsi la nécessité d'installer une nouvelle ampoule UV et de reconfigurer le minuteur.

Remplacement de l'ampoule UV et entretien du tuyau de quartz

Pour accéder au dispositif Clearray®, il faut retirer le panneau frontal (ou celui du système audio) et celui de l'angle droit.

Les opérations indiquées incombent exclusivement à des installateurs qualifiés. Lire attentivement les instructions avant d'effectuer toute intervention comportant l'ouverture du dispositif Clearray®.

RECOMMANDATIONS

-  **Ne pas regarder vers l'ampoule UV, si allumée : cela pourrait causer de graves lésions aux yeux !**
-  **Ne pas alimenter le dispositif Clearray® pendant les opérations d'entretien.**
-  **Une utilisation non conforme du dispositif peut causer la fuite de rayons UV-C qui, même en petites quantités, peut endommager la peau et les yeux.**
-  **Ne pas tenter de mettre en marche des dispositifs endommagés.**
-  **Débrancher le spa du réseau électrique.**
-  **Vider le spa pour remplacer ou nettoyer le tuyau de quartz. Laisser refroidir l'ampoule UV avant de retirer le tuyau de quartz.**

Opérer de la façon suivante :

Remarque : la disposition et le branchement du dispositif peuvent varier de modèle à modèle.

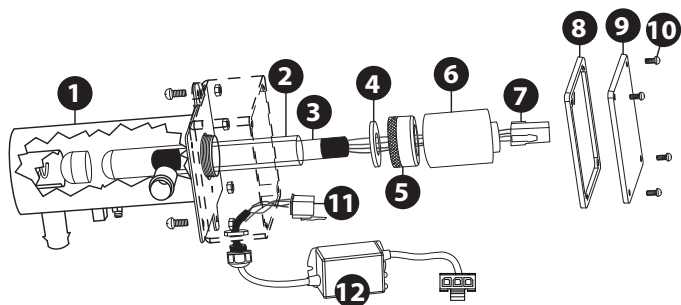

1- Après avoir débranché le spa du réseau électrique et l'avoir vidé, attendre que l'ampoule UV se refroidisse.

Remarque : le vidage du spa ne doit être effectué qu'en cas d'entretien ou remplacement du tuyau de quartz. Il n'est pas nécessaire de vider la vasque si l'ampoule UV doit être changée.

2- Une fois l'ampoule UV refroidie, enlever le couvercle (9) et le joint (8) en enlevant les vis (10).

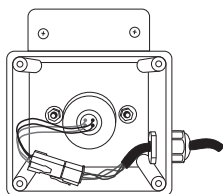

3- Débrancher le connecteur de l'ampoule UV (7) de l'alimentation (11).

Ne pas manipuler l'ampoule UV avec les mains nues ; utiliser une paire de gants en latex pour manipuler l'ampoule UV.

4- Extraire délicatement l'ampoule (3) du tuyau de quartz.

5- Dévisser l'écrou indiqué (5) moyennant une clé prévue à cet effet, si nécessaire. Rangez la rondelle (4) pour l'étape suivante.

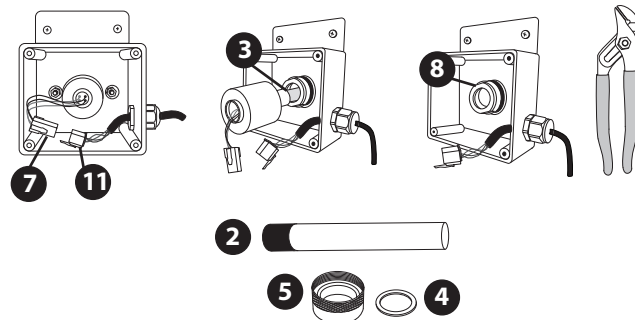

6- Il est maintenant possible de procéder au nettoyage ou au remplacement du tuyau de quartz (se référer aux paragraphes correspondants).

7- Nettoyage du tuyau de quartz. Utiliser un mouchoir en papier ou un chiffon en coton ; si nécessaire, utiliser un produit pour éliminer le calcaire (comme ceux employés pour le nettoyage de la douche), en faisant attention à éliminer tout résidu avec beaucoup d'eau.
Ne pas utiliser de produits abrasifs.

8- Remplacement du tuyau de quartz. Positionner le nouveau tuyau de quartz (2) dans le logement prévu à cet effet (1), en insérant d'abord l'extrémité en forme de coupole et en vérifiant que l'autre extrémité soit positionnée à l'intérieur du respectif support (si la position est celle correcte, seule une petite partie du tuyau est exposée).

9- Réappliquez la rondelle (4) à l'extrémité ouverte du tube. Visser de nouveau l'écrou (5) et remplir le spa pour la quantité suffisante à actionner les pompes et vérifier qu'il n'y ait pas de pertes de l'écrou ; en cas contraire, le serrer au maximum d'environ 1/4 de tour.

Si cela ne suffit pas, il faut de nouveau nettoyer le tuyau de quartz, en vérifiant l'absence de pertes avant de procéder au passage suivant.

10- Allumer de nouveau l'interrupteur général du spa.

11- Activer la pompe de manière à ce que l'eau passe à travers le Clearray® ; puis la laisser en marche pendant environ 5 minutes, de manière à vérifier l'absence de pertes. En cas contraire, éteindre la pompe et l'interrupteur général, en répétant la procédure de nettoyage du tuyau de quartz.

12- Rebrancher le connecteur de l'ampoule UV (7) sur l'alimentation (11) ; en cas de remplacement de l'ampoule, l'enfiler dans le tuyau de quartz.

Ne pas manipuler l'ampoule UV avec les mains nues ; utiliser une paire de gants en latex pour manipuler l'ampoule UV.

13- Appliquer sur l'écrou (5) le couvercle-ampoule (6). Enfin, visser le couvercle (9) avec le joint (8) et les vis (10).

L'ampoule UV contient du mercure ; en cas de remplacement, éliminer la vieille ampoule conformément aux normes en vigueur.

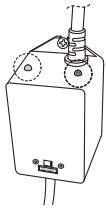

14- Allumer de nouveau l'interrupteur général du spa et vérifier le fonctionnement du dispositif : la led verte signale que le Clearray® est alimenté (elle devrait être toujours allumée) tandis que la rouge indique que l'ampoule UV est activée.

Conditions d'erreur / messages d'erreur

■ Votre spa est muni d'un système de commande à autodiagnostic. Si un problème est détecté, il signalera automatiquement un des messages ci-dessous à l'afficheur DEL. Exigez toujours des pièces de rechange d'origine Jacuzzi.

■ Panneau d'affichage « COOL »



Condition d'eau froide – la température a descendu de 11°C (20°F) sous la température programmée. La pompe de circulation et le chauffage ont été activés pour amener la température à moins de 8 °C (15 °F) de la température de consigne. Aucune autre intervention requise.

Remarque : Durant la saison froide vous pouvez considérer augmenter le nombre de cycles de filtration/chauffage. « COOL » « refroidissement » apparaissent uniquement lorsque le spa est en mode Economy « économie ».

■ Panneau d'affichage « ICE »



Protection contre le gel – une condition de gel potentiel a été détectée. Aucune autre intervention requise. Température de l'eau est inférieure à ~ 13 °C (55 °F). Aucune action ne est requise. Jets pompe 1 et pompe à jets 2 se activera pendant 10 minutes, puis se éteint. Ensuite, la pompe 1 et le réchauffeur se activent pendant 10 minutes. Les deux cycles doivent répéter jusqu'à ce que la température de l'eau atteint ~ 18,5 °C (65 °F). Pour plus de détails référez vous à la page "Hivérisation".

■ Le panneau affiche « SN--1 »



Détecteur de température en circuit ouvert (élément chauffant désactivé) ou détecteur de température court-circuité (fonctionnement du spa prévenu). Le détecteur de haute température est défectueux. Communiquez avec votre dépositaire Jacuzzi® autorisé ou un technicien de service qualifié. L'écran alterne entre « **SN--1** », le message « **HI-LIMIT SENSOR ERROR** » et la température de l'eau actuelle.

■ Le panneau affiche « SN--2 »



Détecteur de température en circuit ouvert ou en court-circuit – élément chauffant désactivé. Le détecteur de température est défectueux. Communiquez avec votre dépositaire Jacuzzi® autorisé ou un technicien de service qualifié. L'écran alterne entre « **SN--2** », le message « **WATER SENSOR ERROR** » et la température de l'eau actuelle.

■ Le panneau affiche « Change CLEARRAY Bulb » (changer ampoule CLEARRAY)

Le minuteur d'ampoule de CLEARRAY® a expiré. L'ampoule UV doit être remplacée. L'écran alterne entre l'affichage de la température actuelle et le message "CHANGE CLEARRRAY® BULB" (changer ampoule CLEARRAY®) tant que l'erreur est présente. Le compte à rebours de la durée pour l'ampoule UV doit être réinitialisé. Une nouvelle ampoule UV peut être achetée auprès d'un dépositaire Jacuzzi local.

■ Le panneau affiche «Change filter» (changer le filtre)

La durée du filtre a expiré. Les filtres du spa doivent être nettoyés ou remplacés. L'écran alterne entre l'affichage de la température actuelle et le message "CHANGE FILTER" (changer le filtre) tant que l'erreur est présente. Le compte à rebours de la durée pour la fonction Changer le filtre doit être réinitialisé. De nouveaux filtres peuvent être achetés auprès d'un dépositaire Jacuzzi local.

■ Le panneau affiche «Change water» (changer l'eau)

La durée du filtre a expiré. Les filtres du spa doivent être nettoyés ou remplacés. L'écran alterne entre l'affichage de la température actuelle et le message "CHANGE FILTER" (changer le filtre) tant que l'erreur est présente. Le compte à rebours de la durée pour la fonction Changer le filtre doit être réinitialisé.

■ Le panneau affiche FL--1



L'affichage « **FL--1** » indique que le commutateur de la soupape de débit est défectueux et est demeuré en position ouverte ou que la cartouche de filtration est obstruée de débris ou qu'une situation de cavitation (bulles d'air) est présente à l'entrée de la pompe 1. L'élément chauffant du spa se désactive et la pompe de jets 1 peut aussi se désactiver. Communiquez avec votre dépositaire Jacuzzi® autorisé ou un technicien de service qualifié. L'écran alterne entre « **FL--1** », le message « **FLOW ERROR OPEN** » et la température de l'eau actuelle.

■ Le panneau affiche FL--2



L'affichage « **FL--2** » indique que la soupape de débit est défectueuse et est demeurée fermée. L'élément chauffant du spa se désactive et la pompe de jets 1 peut aussi se désactiver. Veuillez à nettoyer les filtres et à vérifier que le niveau d'eau est

correct avant de contacter votre revendeur Jacuzzi® ou un technicien de service qualifié.

L'écran alterne entre « **FL--2** », le message « **FLOW ERROR CLOSED** » et la température de l'eau actuelle.

■ Le panneau affiche FL - 3



Si "FL - 3" apparaît sur l'affichage, cela signifie que le commutateur de débit ne fonctionne pas correctement (le chauffage et la pompe à jet 1 sont désactivés).

L'affichage indique alternativement "**FL - 3**", le message "**FLOW ERROR TOGGLE**" et la température de l'eau.

Contactez votre revendeur Jacuzzi® ou un technicien de service qualifié.

■ Le panneau affiche HOT

Ne pas entrer dans le spa, car l'eau pourrait être trop chaude!



La pompe a été activée, afin de faire circuler l'eau à travers le chauffe-eau (l'écran affiche "HOT"); après 5 minutes, l'écran affiche alternativement "T - OH" et la température actuelle de l'eau. Communiquez avec votre dépositaire Jacuzzi® autorisé ou un technicien de service qualifié.

■ Le panneau affiche « T--OH » (surchauffe)

Ne pas entrer dans le spa, car l'eau pourrait être trop chaude!



La température de l'eau est au-dessus de la limite acceptable. **N'ENTREZ PAS DANS LE SPA!** La température de l'eau a atteint 44 °C (112 °F). La pompe 1 s'est activée pour faire circuler l'eau à travers l'élément chauffant. Communiquez avec votre dépositaire Jacuzzi® autorisé ou un technicien de service qualifié. L'écran alterne entre « ***T--OH*** » (surchauffe) et la température de l'eau actuelle.

Remarque : Par mesure de sécurité, les témoins lumineux rouges du spa clignotent pour indiquer que le spa est en surchauffe.

■ Le panneau affiche « H--OH » (surchauffe)

Ne pas entrer dans le spa, car l'eau pourrait être trop chaude!



Le capteur de température maximum a mesuré une valeur supérieure aux limites acceptables. La température de l'eau est au-dessus de la limite acceptable. **N'ENTREZ PAS DANS LE SPA!** La température de l'eau a atteint 44 °C (112 °F). La pompe 1 s'est activée pour faire circuler l'eau à travers l'élément chauffant. Communiquez avec votre dépositaire Jacuzzi® autorisé ou un technicien de service qualifié. L'écran alterne entre « **H--OH** » (surchauffe) et la température de l'eau actuelle.

Remarque : Par mesure de sécurité, les témoins lumineux rouges du spa clignotent pour indiquer que le spa est en surchauffe.

Rétablissement de la condition (messages T-OH et H-OH) :

Retirez le capot du spa et laissez-le se refroidir.

Programmez les fonctions de l'élément chauffant pour le mode économie (Economy Mode).

Si cette condition se maintient, communiquez avec votre dépositaire Jacuzzi autorisé.

■ Le panneau affiche « - - - - - »

Ne pas entrer dans le spa, car l'eau pourrait être trop chaude!



La température de l'eau est au-dessus de la limite acceptable. **N'ENTREZ PAS DANS LE SPA!** Le circuit de surveillance sécuritaire du système s'est déclenché et le spa est hors fonction. Le système a détecté un problème pouvant endommager le spa et ses composantes. L'écran alterne entre « - - - - - » et le message « **SURVEILLANCE APPEL AU SERVICE** » tant que l'erreur est présente. Communiquez avec votre dépositaire Jacuzzi autorisé ou un technicien de service qualifié.

Remarque: Par mesure de sécurité, les témoins lumineux rouges du spa clignotent pour indiquer que le spa est en mode surveillance.

Méthode de dépannage

Dans l'éventualité que votre spa ne fonctionnerait pas comme il le devrait, veuillez en premier lieu passer en revue toutes les directives d'installation et de fonctionnement du présent manuel et vérifiez le message indiqué au panneau de commande et affichage. Si le fonctionnement n'est toujours pas satisfaisant, consultez la liste de dépannage ci-dessous.

Exigez toujours des pièces de rechange d'origine Jacuzzi.

Remarque: Si l'un ou l'autre des fils des équipements du spa est endommagé, il devra être remplacé par un membre du personnel de service autorisé Jacuzzi.

Aucun accessoire ne fonctionne « i.e. pompe, éclairage etc. »

Si aucun des composant du spa ne fonctionne « i.e. pompes à jets ou projecteur d'éclairage », vérifiez ce qui suit :

1. Est-ce que la tension nominale est présente dans l'appareil?
2. Est-ce que le disjoncteur du circuit d'alimentation s'est déclenché?
3. Appelez votre dépositaire autorisé.

La pompe ne Fonctionne Pas

Appuyez sur le bouton « JETS » :

1. Si vous ne détectez pas de mouvement d'eau, assurez vous que la tension nominale est présente dans l'appareil et vérifiez le niveau d'eau. Si ces points sont conformes, communiquez avec votre dépositaire autorisé Jacuzzi.
2. La pompe principale tourne mais aucun déplacement d'eau

ne se fait aux buses de jets. La pompe pourrait ne pas être bien amorcée. Ceci peut se produire après la vidange et le ré-emplissage du spa. Appuyez sur le bouton « JETS 1 » à plusieurs reprises en ne laissant jamais tourner le moteur plus de 5 à 10 secondes à la fois. Coupez l'alimentation électrique et retirez la cartouche de filtration pour laisser s'échapper l'air (référez vous à la Section "Nettoyage du filtre"). Soyez certain que la cartouche de filtration est en place avant de remettre l'alimentation et de faire redémarrer la pompe de jets.

Jets d'eau faibles

Appuyez sur le bouton « JETS 1 » pour être sûr que la pompe #1 est en marche.

Placez toutes les commandes d'air en position ouverte.

Vérifiez si le filtre serait obstrué de saleté. Au besoin, nettoyez le. Assurez vous que toutes les buses de jets sont complètement ouvertes.

L'eau est trop chaude

Abaissez le réglage du thermostat.

Pas de chaleur

1. Vérifiez le réglage du thermostat.

2. Gardez le couvert de couverture du spa en place durant la période de réchauffement.

3. Vérifiez si votre spa serait en mode économie.

Si vous ne pouvez résoudre le problème existant avec les indications précédentes, veuillez communiquer avec votre distributeur Jacuzzi Hot Tub pour organiser le déplacement d'un technicien de service.

Chaîne stéréophonique de spa BLUEWAVE® (vers. A) en option

Pour commencer à profiter de votre nouveau récepteur stéréophonique, veuillez lire entièrement les directives de fonctionnement suivantes.

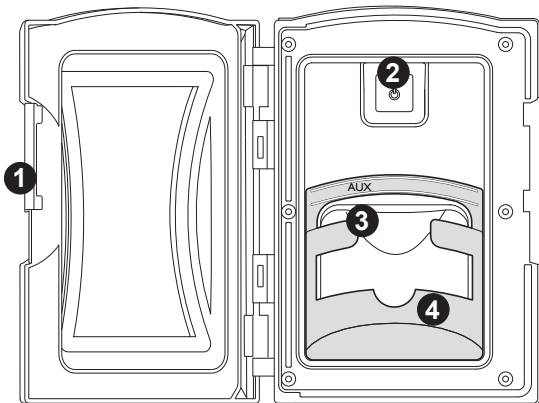

1. Poignée de l'armoire des médias :

Glissez la poignée pour verrouiller et déverrouiller la porte pro-

tectrice.

2. Touche d'alimentation:

Appuyez sur la touche d'alimentation une fois pour allumer le « système stéréo ». Appuyez une deuxième fois pour placer le stéréo en mode « Standby » et le voyant rouge sera allumé.

3. Connecteur de prise d'entrée auxiliaire :

Vous permet de relier un appareil auxiliaire en utilisant un câble de 3,5 mm.

4. Base de retenue d'appareil auxiliaire :

Elle peut être enlevée pour les appareils plus gros.



AVERTISSEMENT: RISQUE DE DÉCHARGE ÉLECTRIQUE ET DE DOMMAGES À L'ÉQUIPEMENT!

N'installez ou ne retirez jamais des appareils électriques « Dispositif Apple/MP3/USB/AUX/Bluetooth » lorsque vous avez les mains mouillées ou lorsque vous êtes immergé en totalité ou en partie dans l'eau du spa!

MISE EN GARDE : Pour éviter les dommages causés par les éléments naturels, ne laissez jamais vos appareils électriques dans l'armoire des médias lorsque le spa n'est pas utilisé. Ne pulvérisiez jamais l'armoire des médias avec un jet d'eau pressurisé pour toute raison qui soit! Les dommages à l'appareil ou à la chaîne stéréophonique du spa causés par l'infiltration d'eau ne sont pas couverts par la garantie du fabricant! Tout dommage au port de l'armoire des médias ou aux appareils électriques causé par l'usage d'une force excessive ou d'un mauvais alignement lors de l'insertion ou du retrait n'est pas couvert par la garantie.

Connectez un lecteur MP3 (non fourni) en utilisant le câble de 3,5 mm:

- Branchez une extrémité du câble dans la prise "Aux" du récepteur stéréo.

- Insérez l'autre extrémité dans la prise casque du lecteur MP3.

- Démarrer la lecture du son sur le lecteur MP3.

NB: toutes les opérations sont effectuées via le lecteur MP3.

Connectez un périphérique Bluetooth® (non fourni):

- Allumez le récepteur stéréo.

- Assurez-vous que la fonction Bluetooth® de l'appareil est active.

- Suivez les instructions pour associer l'appareil au récepteur stéréo (identifié sur l'écran par le mot "BLUEWAVE").

- Si un mot de passe est requis, entrez le code "0000".

NB: toutes les opérations sont effectuées via l'appareil Bluetooth®.

RECOMMANDATIONS

Ne pas laisser le couvercle du stéréo ouvert pendant l'utilisation.

Ne pas agir sur les contrôles de l'appareil si présent à l'intérieur du spa.

Ne pas brancher d'autres dispositifs sur le stéréo si non explicitement approuvés.

Il est conseillé de soumettre cet appareil à un contrôle/entretien périodique (environ tous les 3 mois).

En cas de pannes, de ruptures et de toute potentielle condition de danger/dysfonctionnement, éteindre immédiatement le spa et s'adresser à un centre d'assistance Jacuzzi

Chaîne stéréophonique de spa BLUEWAVE® (vers. B) en option

Pour commencer à profiter de votre nouveau récepteur stéréophonique, veuillez lire entièrement les directives de fonctionnement suivantes.



AVERTISSEMENT: RISQUE DE DÉCHARGE ÉLECTRIQUE ET DE DOMMAGES À L'ÉQUIPEMENT! N'installez ou ne retirez jamais des appareils électriques lorsque vous avez les mains mouillées ou lorsque vous êtes immergé en totalité ou en partie dans l'eau du spa!

Apparier la télécommande et la chaîne stéréophonique

Pafin que la télécommande puisse faire fonctionner la chaîne stéréophonique, vous devez les apparier en suivant la méthode ci-dessous :

- S'assurer que l'unité stéréo soit allumée.
- Appuyer sur la touche d'allumage de la télécommande pour l'ALLUMER (garder la télécommande près de l'unité stéréo).
- Maintenir enfoncé la touche « Mode » (Modalité) sur la télécommande jusqu'à ce que l'inscription « *Pairing in progress* » apparaisse.
- Si la séquence d'association s'est correctement conclue, l'afficheur LCD de la télécommande indiquera « *Paired* » ; si l'inscription « *Retry again* » apparaît, répéter la procédure susmentionnée.

Paramètres audio

Le bouton audio, vous donne l'accès à plusieurs des paramètres de la chaîne stéréo. En appuyant continuellement sur le bouton audio, vous pouvez faire défiler les fonctions suivantes : Balance-BASS-TREble-Rock-Classic-Pop « respectivement ».

Pour régler les paramètres, procéder de la manière suivante :

- 1 - appuyer sur la touche Audio pour accéder au menu respectif ;
- 2 - appuyez à nouveau sur cette touche pour faire défiler les options disponibles ;
- 3 - agir sur les touches + ou - pour régler les paramètres ;
- 4 - maintenir appuyé la touche Audio pour mémoriser les nouveaux paramètres et quitter le menu Audio.

Réglage des graves :

Appuyer sur la touche Audio jusqu'à ce que l'afficheur LCD indique « BASS ». Appuyer sur la touche + pour régler la configuration jusqu'à un maximum de +5. Appuyer sur la touche - pour régler la configuration jusqu'à -5.

Réglage du son aigu

Appuyer sur la touche Audio jusqu'à ce que l'afficheur LCD indique « TREble ». Appuyer sur la touche + pour régler la configuration jusqu'à un maximum de +5. Appuyer sur la touche - pour diminuer la configuration jusqu'à -5.

Réglage de balance

Appuyer sur la touche Audio jusqu'à ce que l'afficheur LCD indique « BALANCE ». Appuyer sur la touche + ou sur la touche - pour régler la configuration.

Fonctions de télécommande

Une télécommande sans fil est fournie avec tous les spas munis du système de sonorisation en option.

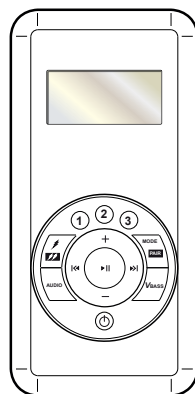

La télécommande fournie n'offre aucun contrôle sur le fonctionnement externe d'un lecteur auxiliaire, à l'exception du volume et de la sélection de la source. Le lecteur auxiliaire effectue toutes les opérations de lecture externes auxiliaires.



Touche d'alimentation : Appuyez une fois pour activer la télécommande; Appuyez une seconde fois pour placer le stéréo en mode « Standby »."

Bouton audio : Permet l'accès à la plupart des fonctions de son de la chaîne stéréo. Appuyez continuellement pour faire défiler les paramètres suivants « le cas échéant »: Balance-Bass-Treble-Rock-Classic-Pop.

Bouton de mode/pair : Appuyez pour passer entre le mode « AUX », « Bluetooth® (BT) » apparaît lorsqu'un appareil Bluetooth est apparié avec la chaîne stéréo.



Bouton de volume vers le haut : Utilisé pour augmenter le volume de 0 à 20.



Bouton de volume inférieur : Utilisé pour réduire le volume de 20 à 0.



Aux: Appuyez pour faire une pause, appuyez à nouveau pour reprendre la lecture.

Bluetooth®: Appuyez pour mettre le son en sourdine, appuyez à nouveau pour réactiver le son.



Aux: Non utilisé.

Bluetooth®: Appuyer sur la touche pour faire défiler les pistes en arrière.



Aux: Non utilisé.

Bluetooth®: Appuyer sur la touche pour faire défiler les pistes en avant.



Appuyer sur cette touche pour sélectionner l'égalisation « Pop ».

2 Appuyer sur cette touche pour sélectionner l'égalisation « Classic ».

3 Appuyer sur cette touche pour sélectionner l'égalisation « Rock ».

Non utilisé.

VBass: Appuyer sur cette touche pour activer / éteindre la fonction d'amélioration des basses.

Connexions et fonctions d'un appareil électronique



AVERTISSEMENT : RISQUE DE DÉCHARGE ÉLECTRIQUE ET DE DOMMAGES À L'ÉQUIPEMENT! N'installez, ne retirez et n'utilisez jamais un appareil électrique « Dispositif Apple/AUX/Bluetooth » lorsque vous avez les mains mouillées ou lorsque vous êtes immergé en totalité ou en partie dans l'eau du spa!

Relier votre lecteur auxiliaire au moyen d'un câble de 3,5 mm :

- Retirer le panneau frontal du spa et identifier l'unité stéréo.
- Identifier le câble avec l'étiquette « AUX », raccordé à l'unité stéréo.



- À l'aide d'un câble RCA-3,5 mm (non fourni), raccorder le lecteur externe au câble « AUX ».

Amener le câble et le lecteur à l'extérieur et réinstaller le panneau frontal du spa (faire attention à ne pas endommager le câble). Positionner le câble dans un lieu sûr.

- Pressez la touché mode sur la télécommande jusqu'à "AUX"
- Toutes les opérations de lecture sont effectuées par l'entremise du lecteur auxiliaire. Les fonctions de la télécommande ne fonctionnent pas sur le lecteur auxiliaire externe « à l'exception du volume ».

Relier votre appareil Bluetooth:

- Mettez la chaîne stéréophonique en marche.
- De votre dispositif Bluetooth, assurez-vous que celui-ci est activé.
- Suivez les directives d'appariement pour votre appareil Bluetooth et reliez l'appareil « AQUATIC AV » ou « BLUEWAVE » qui apparaît sur votre écran.
- Si on vous demande un mot de passe, pressez le code "0000".
- L'écran ACL de la télécommande affichera « BT AUDIO » si le processus a réussi.

- Bien qu'il soit possible d'associer un deuxième appareil Bluetooth®, la musique ne peut être lue que par un appareil à la fois.

Fonctionnement de votre dispositif Bluetooth :

Remarque : la sélection des pistes et le réglage du volume peuvent être effectués à partir de la télécommande ou du dispositif Bluetooth®. Pour tout autre réglage, agir sur le dispositif Bluetooth®.

- Appuyer sur la touche (II) pour mettre en pause la piste, appuyer à nouveau pour la faire repartir.

- Pressez la touche du volume, vers le haut ou vers le bas, pour ajuster le volume entre 0 et 20 « sur la télécommande ».

Recharge de la batterie de la télécommande

La télécommande est dotée d'une pile au lithium, qui doit être rechargée lorsque l'inscription « LOW BATT » apparaît sur l'afficheur.

À cette fin, il est nécessaire de raccorder le câble USB fourni à un chargeur qui ait une tension de sortie de 5 V (courant continu).

RECOMMANDATIONS

> Ne pas connecter de dispositifs autres que ceux indiqués à l'unité stéréo.

> Ne pas tenter d'ouvrir et / ou remplacer de parties de cet appareil. S'adresser toujours à un Centre d'Assistance Jacuzzi® autorisé.

> Débrancher le spa et contacter un technicien qualifié si :
- les conducteurs et / ou les prises d'alimentation sont endommagés ;

- il y a des pertes d'eau à l'intérieur du compartiment où l'appareil est installé ;

- les panneaux de fermeture présentent des signes de détérioration et / ou sont endommagés ;

- le spa est défectueux.

Pour toutes les interventions d'entretien extraordinaire, il est conseillé de contacter un Centre d'Assistance Jacuzzi® agréé.

Remarque : La télécommande est résistante à l'eau mais pas imperméable à l'eau. Bien qu'elle soit conçue pour être utilisée lorsque vous êtes dans le spa, elle ne doit jamais être laissée dans le spa lorsque le couvercle est mis et le spa n'est pas utilisé.

La télécommande doit être conservée dans un lieu sec, à l'abri de la chaleur et/ou du gel et des intempéries.

Des températures extrêmes peuvent affecter la batterie de la télécommande. Dans des environnements chauds ou froids extrêmes, rangez la télécommande à l'intérieur pour prolonger la vie de la batterie.

- vedi "impostazione dei dip switch"
 - see "Setting the dip switches"
 - voir « configuration des dip switch »

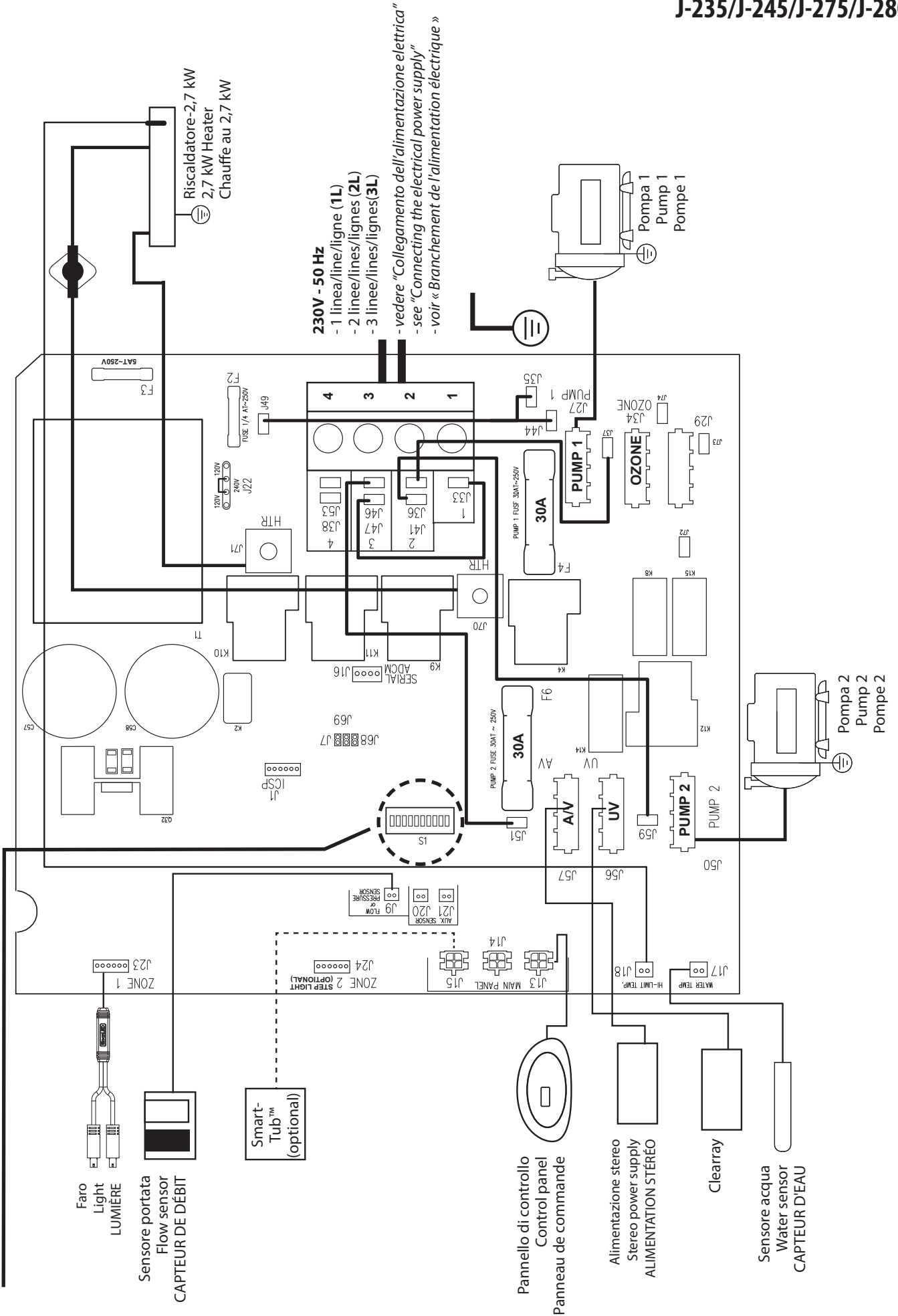

Collegamento dell'alimentazione elettrica

A seconda del numero di linee di alimentazione predisposte (vedere anche scheda preinstallazione) effettuare il collegamento alla morsettiera come indicato:

Connecting the electrical power supply

According to the number of power lines (see the pre-installation data sheet), connect them up to the terminal board as indicated:

Branchement de l'alimentation électrique

Selon le nombre de lignes d'alimentation prévues (voir aussi la fiche de pré-installation), effectuer le branchement sur le bornier comme indiqué :

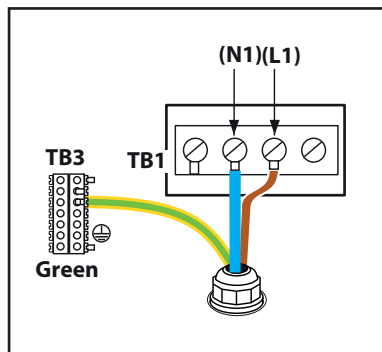

1L

- (L1+N1): linea unica/single line/ligne unique

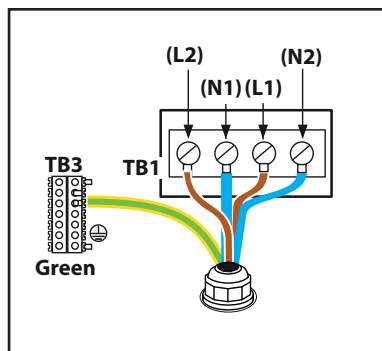

2L

- (L1+N1): linea per il riscaldatore/ line for heater/ ligne pour le réchauffeur

- (L2+N2): linea per gli altri componenti/line for other components/ligne pour les autres composants

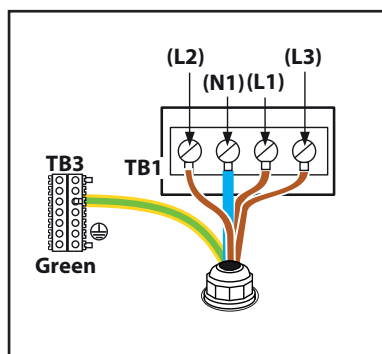

3L

- (L1+N1): linea per il riscaldatore/ line for heater/ ligne pour le réchauffeur

- (L2+N1): linea per la pompa 1 e gli altri componenti/line for pump 1 and the other components/ ligne pour la pompe 1 et les autres composants

- (L3+N1): linea per la pompa 2/ line for pump 2/ ligne pour la pompe 2

ATTENZIONE: a seconda del numero di linee di alimentazione predisposte è necessario effettuare alcuni collegamenti sulla scheda elettronica presente all'interno della cassetta e configurare il banco-interruttori "dip-switch" (vedi "**Collegamenti sulla scheda elettronica/impostazione dei dip switch**")

ATTENTION: According to the number of power lines, some connections need to be made to the electronic board inside the control box, and the dip switches need to be configured (see "**Electronic board connections/Setting the dip switches**")

ATTENTION : selon le nombre de lignes d'alimentation prévues, il est nécessaire d'effectuer certains raccordements sur la carte électronique présente à l'intérieur du boîtier et de configurer le bandeau des interrupteurs « dip-switch » (voir « **Raccordements sur la carte électronique/configuration des dip switch** »)

Collegamenti sulla scheda elettronica/impostazione dei "dip switch"

A seconda del numero di linee di alimentazione predisposte effettuare i collegamenti tra i connettori e configurare il banco-interruttori "dip-switch" come indicato:

Electronic board connections/Setting the dip switches

According to the number of power lines, connect the connectors up and configure the dip switches as indicated:

Raccordements sur la carte électronique/configuration des « dip switch »

Selon le nombre de lignes d'alimentation prévues, effectuer les raccordements entre les connecteurs et configurer le bandeau des interrupteurs « dip-switch » comme indiqué :

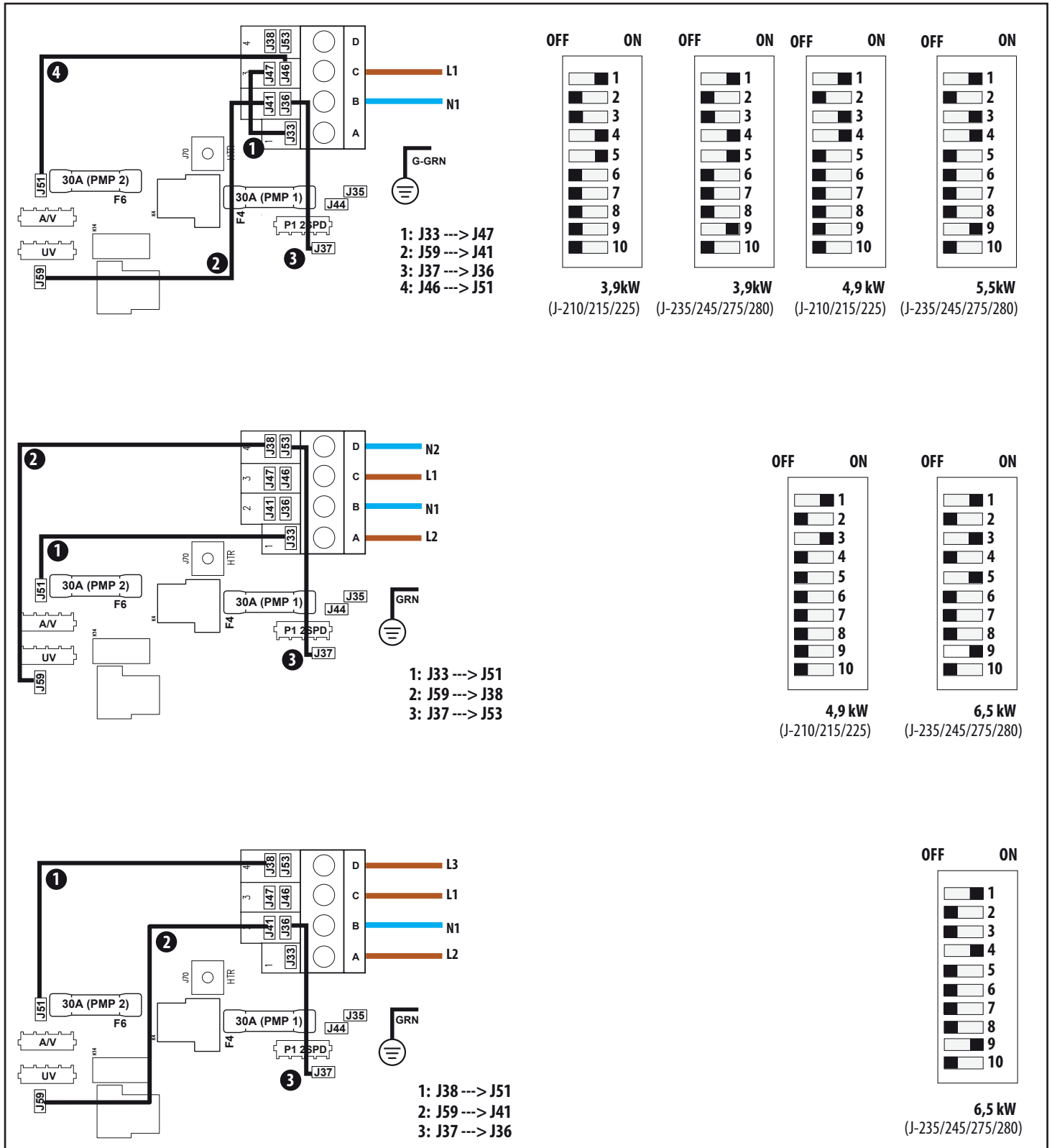

**JACUZZI EUROPE S.P.A.**

S.S. Pontebbana, km 97,200
33098 Valvasone Arzene (PN) ITALIA
Tel + 39 0434 859111 • Fax + 39 0434 85278
Via Copernico 38 • 20125 Milano (MI) • Italia
Tel. +39 02 8725 9325
www.jacuzzi.eu • info@jacuzzi.eu

Jacuzzi Spa & Bath Ltd

Woodlands • Roysdale Way
Euroway Trading Estate • BD4 6ST • Bradford • West Yorkshire • UK
Ph. +44 (0)1274 471888
www.jacuzzi.co.uk • retailersales@jacuzziemea.com

Jacuzzi Whirlpool GmbH

Hauptstraße 9-11 • 71116 Gärtringen, Germany
Tel. +49 (0) 7034 28790 0
www.jacuzzi.de • info-de@jacuzzi.eu

Jacuzzi France s.a.s.

8, route de Paris • 03305 Cusset • France
Tél. +33 (0)4 70 30 90 50 • Fax +33 (0)4 70 97 41 90
www.jacuzzi.fr • info@jacuzzifrance.com

Jacuzzi Bathroom España, SL

C/Comte Urgell, 252 local 4 • 08036 Barcelona • España
Tel. +34 93 2385031 • Fax +34 93 2385032
www.jacuzzi.es • info-es@jacuzzi.eu

I dati e le caratteristiche non impegnano la Jacuzzi Europe S.p.A., che si riserva il diritto di apportare tutte le modifiche ritenute opportune senza obbligo di preavviso o di sostituzione

The data and characteristics indicated do not oblige Jacuzzi Europe, who reserves the right to make the necessary changes they feel opportune without forewarning or substitution

Les caractéristiques indiquées, n'engagent pas la Jacuzzi Europe, qui se réserve le droit d'apporter toutes les modifications qu'elle jugera opportune sans obligation de préavis ou de remplacement



220109673

JACUZZI EUROPE S.p.A. • all rights reserved • JANUARY 2021



take care and live
RECYCLE !